

2023/0645

Centro Solicitante: HOSPITEN BELLEVUE

PROVEEDOR		PROPUESTA INCLUSION	
SAP	DENOMINACION	RFA	PREST
720822	PACK COLECISTECTOMIA LAPAROSCOPICA C/TROCAR	97125407-01	1
			311.95 €

VIGENCIA TARIFA 31/12/2023
PRECIOS SIN EL 3% DE IGIC

Quiero
AD

Observaciones:
El codigo sap 720822 deberra de ser ampliado para Hospiten Bellevue

A rellenar por el centro, Marcar con una X si el Material Sanitario es NO facturabile.			
Amb.	Hosp.	DKV	SANTAS

El Centro Hospitalario se responsabilizará que dicho material sea facturado al paciente y/o Entidad Aseguradora Pública o Privada, con especial atención a pacientes de Entidades Aseguradoras las cuales requieran consentimiento y autorización previa antes de su uso o aplicación.

Si el paciente es asegurado de entidades quienes tienen acuerdos con proveedores, previamente la Dirección o Administración del Hospital deberá verificar las marcas y/o proveedores homologados por la Entidad.

En caso que el paciente pertenezca a Entidades Aseguradora Públicas o Privadas con quienes tengamos "Tarifa de Prestación Cerrada", antes de dar conformidad la Dirección del hospital deberá analizar el coste del material junto con la tarifa de prestación.

GRUPO: HG (Material Higiene y protección).
CLASE: HG06 (Cobertura quirúrgica).
CARACTERISTICAS: HG0607 (Otros set).

Informe y/o Gestión realizada por:
Gara Fernandez Hernandez

Fdo. 



Jose

- Aprobación Código SAP 720822 del proveedor Molnycke en las mismas condiciones económicas.
- Se dispone de la Aprobación y conformidad de la Dirección General de Hospiten Norte.

PROPUESTA INCLUSION
MOLNLYCKE
COSTE
UNIDAD

USO ACTUAL
COSTE
CAJA
UNIDAD

PROVEEDOR

RFA PREST

DENOMINACION

SAP DENOMINACION

PROVEEDOR

RFA

PREST

CAJA UNIDAD

SAP	DENOMINACION	PROVEEDOR	RFA	PREST	CAJA	UNIDAD
923220	SET UNIVERSAL QUIRURGICO	MOLNLYCKE	63700	1	10,62 €	10,62 €
920049	AGUJA JERINGA P/CARGA	BD	304622	1	0,01 €	0,01 €
920047	AGUJA JERINGA INTRAM VERDE	BD	304432	1	0,01 €	0,01 €
827760	AGUJA DE VERES	ETVNO1	MBA	1	4,61 €	4,61 €
920328	BATA QUIRURGICA ESTANDAR T-L	MOLNLYCKE	650102	2	3,10 €	6,20 €
929564	BATA QUIRURGICA ESTANDAR T-XL	MOLNLYCKE	650110	1	3,71 €	3,71 €
828047	TROCAR OPTICO	DIREX	CTR33	2	42,72 €	85,44 €
828048	CANULA UNIVERSAL	DIREX	CTR03	2	33,01 €	66,02 €
927222	COMPRESA COS 45X45	INDAS	1332044	5	1,20 €	6,00 €
825962	DISECTOR LAPAROSCOPICO	PRIM	302.802	1	49,17 €	49,17 €
829885	BOLSA RECOGIDA LAPAROSCOPICO	MOLNLYCKE	899102	1	35,95 €	35,95 €
923049	PINZA ENDO CLINCH	MEDTRONIC	174317	1	40,00 €	40,00 €
824514	EQUIPO LAPAROSCOPIO ABDOMINAL	MOLNLYCKE	694240	1	18,95 €	18,95 €
921147	COMPRESA 20X40	TEXTI PLANA	1418.02	10	0,29 €	2,90 €
921288	HOJA DE BISTURI	FMD	INI150011	1	0,06 €	0,06 €
921410	JERINGA DE 10ML	BRAUN	4606108V	1	0,04 €	0,04 €
922972	TIJERA CURVA M5MM	DIREX	CB030	1	40,00 €	40,00 €
921197	GRAPADORA PIEL ROYAL 35W	MEDTRONIC	8886803712	1	2,65 €	2,65 €
921519	MANGO C/PUNTA DESECHABLE ELECTROB	MEDTRONIC	E2515	1	3,50 €	3,50 €
921127	FUNDACAMARA	PRIM	202-35	1	1,50 €	1,50 €

COSTE POR PACIENTE 377,34 €

PACK COLECTECTOMIA LAPAROSCOPICA C/TROCAR 87125407-01 1 311,95 €

MODELO 1. ADMISIÓN DE NUEVOS MATERIALES

PROPUESTA DE NUEVO MATERIAL HOSPITALARIO PARA SU INCLUSIÓN EN LA GUÍA HOSPITALARIA DE HOSPITEN

1. **Nombre y referencia material:** PACK COLECISTECTOMIA REF 97125407-01
2. **Nombre comercial:** PACK COLECISTECTOMIA REF 97125407-01
3. **Laboratorio:** MOLNLYCKE
4. **Presentación:** UNIDAD
5. **Aplicación:** PARA INTERVENCIONES DE COLECISTECTOMIA LAPAROSCOPIA

6. **Descripción del producto:**
KIT DE COLECISTECTOMIA LAPAROSCOPIA

7. **Reséñese la acción diagnóstica/terapéutica principal y el uso terapéutico del material que justifique su inclusión:**
MAS ORGANIZADO Y ECONOMICO

8. **Materiales de uso actual en Hospiten código SAP:**

9. **Razones clínicas por las cuales este material es superior a los citados anteriormente:**

10. **¿Qué materiales considera usted podrían retirarse de la Guía reseñados anteriormente?**

A rellenar por el centro. Marcar con una x si el MATERIAL SANITARIO es NO facturable.

	Adeslas	DKV	Sanitas			
Amb	<input type="checkbox"/>	<input type="checkbox"/>	<input type="checkbox"/>	<input type="checkbox"/>	<input type="checkbox"/>	<input type="checkbox"/>
Hosp	<input type="checkbox"/>	<input type="checkbox"/>	<input type="checkbox"/>	<input type="checkbox"/>	<input type="checkbox"/>	<input type="checkbox"/>

FECHA:

DR./SERVICIO SOLICITANTE

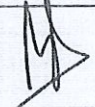

Fdo.: Dr.
DR. MARQUEZ

Director Gerente

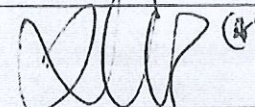

Fdo.:
MIGUEL ANGEL SALANOVA

VFB* Director Médico

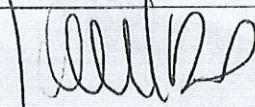

Fdo.: Dr.
TOMAS GONZALEZ

(*) No con el desglose y la facturación.

PACT COLECISTECTOMIA REF 97125407-01

Miguel Hernández González

Vie 09/06/2023 14:16

Para: Jose Manuel Jorge Pérez <josemanuel.jorge@hospiten.com>; Carmelo Salas <carmelo.salas@hospiten.com>

 1 archivos adjuntos (146 KB)

PACK COLESCISTECTOMIA REF 97125407 01.pdf;

720822 PACK COLECISTECTOMIA LAPAROS C/TROCAR

Cuando usted buenamente pueda le agradecería que lo amplies para 3bqu

Muchas gracias

Saludos

Miguel Hernández González

Dpto de Compras Hospiten Bellevue - Tamaragua

 Antes de imprimir este mensaje, asegúrese de que es necesario.

Offer

Nº DE DOCUMENTO	0020204186	VÁLIDO DESDE	18.11.2022
PACK - DESCRIP.	Pack Colectectomia Laparoscopica	VÁLIDO HASTA	18.02.2023
PACK - REF.	97125407-01	DECLARACIÓN LIBRE DE LATEX Según nuestros proveedores, ninguno de los envases o materias primas delos componentes de este pack ProcedurePak® contiene látex de cauchonatural.	
GRUPO	P12020		
Nº INTERV. ANUAL	240		
Nº DE CLIENTE	0000240220		
CENTRO	CLINICAS DEL SUR S.L.U.		
CONTACTO			
DIRECCIÓN	Avda. Marítima ,3 38003 SANTA CRUZ DE		
TELÉFONO			
REF. OFERTA			
EJEC. CUENTA			

REFERENCIA	FABRICANTE	DESCRIPCIÓN	CANTIDAD	ORD
1	56203-00	Mölnlycke Health Care	Cubremesas Reforzado 150x190cm	1 ✓ 5
2	2325246-00	ZHENDE MEDICAL (HK) C	Bata Primary Plus estandar XL 129cm	1 ✓ 4
3	2325283-00	ZHENDE MEDICAL (HK) C	Bata Primary Plus L 119cm	2 ✓ 4
4	2308641-00	IPS Converters Ltd.	Toallas de manos 47x38cm	6 ✓ 4
5	996106-01	Mölnlycke Health Care	Funda Mesa Mayo 79x145cm, Abs.65x85cm	1 ✓ 3
6	899210-02	Unimax Medical System Inc	Pinza Clinch 5mm 33cm cremallera Tipo 2	1 ✓ 2
7	899201-02	Unimax Medical System Inc	Disector Maryland 5mm/33cm	1 ✓ 2
8	899216-02	Unimax Medical System Inc	Tijeras Monopolares Metzenbaum 5mm/33cm	1 ✓ 2
9	899321-02	Unimax Medical System Inc	Cánula Universal Trócar 5mm/100mm	1 ✓ 2
10	899318-03	Unimax Medical System Inc	Trocar óptico 11mm/100mm estrías	1 ✓ 2
11	899105-02	Unimax Medical System Inc	Aguja de Veress 14G 120mm	1 ✓ 2
12	2313039-00	Winner	Compresa abd 45x45cm 17h 4p RX 5pc blanc	5 ✓ 2
13	2313034-00	Winner	Compresa gasa 10x10cm 17h 8p RX blanca	10 ✓ 2
14	2324064-00	Sol-Millennium Europe Sp.	Aguja hipodérmica 21G 40mm verde	1 ✓ 2
15	2324025-00	Sol-Millennium Europe Sp.	Aguja Hipodérmica 18G 40mm Rosa	1 ✓ 2
16	2315127-00	Aspen Surgical Products	Solucion anti vaho con esponja	1 ✓ 2
17	2323060-00	Unimax Medical System Inc	Gancho Monopolar Activación Manual 5mm/3	1 ✓ 2
18	2313730-00	Teleflex USA	Grapadora Piel 35W 35grapas	1 ✓ 2
19	2300693-00	Becton Dickinson	Jeringa 10ml 2P,L/S	1 ✓ 2
20	2300037-00	Swann Morton LTD	Hoja de bisturí n°11	1 ✓ 2
21	899322-03	Unimax Medical System Inc	Cánula Universal trócar 11mm/100mm	1 ✓ 2
22	899317-02	Unimax Medical System Inc	Trócar óptico 5mmx100mm	1 ✓ 2
23	899102-02	Unimax Medical System Inc	Bolsa Recogida Órganos 10mm 7,6x15,2cm	1 ✓ 2
24	2322321-00	Fiab SPA	Bisturí Eléctrico 320cm botones corte/co	1 ✓ 2
25	2326350-00		Bandeja Organizadora 3 compartimentos 55	4 ✓ 1
26	2308064-00	3M	Apósito transparente 5x7cm 3x4cm	1 ✓ 1
27	24098-00	Velcro	Sujetatubos velcro 2,5x30cm adhesivo	4 ✓ 1
28	26153-20	Finess Hygiene	Toalla Secado de Campo 18x25cm blanca	1 ✓ 1
29	911500-00	Mölnlycke Health Care	Cinta adhesiva 9x49cm	1 ✓ 1
30	815333-14	Mölnlycke Health Care	Funda Cámara 18x250cm, Punta Elástica	1 ✓ 1
31	944205-07	Mölnlycke Health Care	Sábana Laparoscopia 250/175/270x260cm c/	1 ✓ 1
32	2325047-00	STERIMED s.r.o.	Papel crepé 60x60 cm 60gr/m2 blanco	1 ✓ 1

PRECIO (SIN IVA)	311,95	EUR
IVA %	0,00	
IVA	0,00	EUR
PRICE (INCL. VAT)	311,95	EUR

Gara Fernández Hernández

De: Luisa Velasco Sanchez
Enviado el: martes, 20 de febrero de 2024 9:09
Para: Jose Manuel Jorge Pérez
CC: Miguel Hernández González; Carmelo Salas; Gara Fernández Hernández
Asunto: RE: PACK COLECISTECTOMIA REF 97125407-01

Ok, un saludo

Luisa Velasco Sanchez
Directora Gerente Hospiten Bellevue - Tamaragua

 Antes de imprimir este mensaje, asegúrese de que es necesario.

De: Jose Manuel Jorge Pérez <josemanuel.jorge@hospiten.com>
Enviado el: lunes, 19 de febrero de 2024 19:06
Para: Luisa Velasco Sanchez <luisa.velasco@hospiten.com>
CC: Miguel Hernández González <miguel.hernandez@hospiten.com>; Carmelo Salas <carmelo.salas@hospiten.com>; Gara Fernández Hernández <gara.fernandez@hospiten.com>
Asunto: RV: PACK COLECISTECTOMIA REF 97125407-01

Buenas tardes Luisa,
Por favor, tenemos aún esta solicitud como pendiente en el Departamento, agradecería que nos indique si podemos ampliar el código Sap 720822 para Hospiten Bellevue en las mismas condiciones económicas que tenemos en Hospiten Sur.

Ruego su conformidad para proceder a la autorización por parte de este Departamento Central.

Muchas Gracias!!

Saludos Cordiales

Responsable Fungibles y Prótesis.

Jose Manuel Jorge Pérez
Dpto. Gestión y Adjudicación de Compras / Purchasing Department

 Antes de imprimir este mensaje, asegúrese de que es necesario.

De: Gara Fernández Hernández <gara.fernandez@hospiten.com>
Enviado: martes, 10 de octubre de 2023 13:58
Para: Miguel Ángel Salanova Chilet <miguelangel.salanova@hospiten.com>
Cc: Tomás González <tomas.gonzalez@hospiten.com>; Miguel Hernández González <miguel.hernandez@hospiten.com>; Carmelo Salas <carmelo.salas@hospiten.com>; Jose Manuel Jorge Pérez

<josemanuel.jorge@hospiten.com>

Asunto: RV: PACK COLECISTECTOMIA REF 97125407-01

Hola buenas tardes D. Miguel angel

Salvo error por mi parte no hemos recibido la conformidad a esta alta de material, solicitada por el servicio de quirófano, y nos figura en nuestro control como una gestión no finalizada

Quedamos a la espera de su conformidad o no conformidad para cerrar dicha gestión.

Saludos

Gara Fernández Hernández

Dpto. Gestión y Adjudicación de Compras / Purchasing Department

 Antes de imprimir este mensaje, asegúrese de que es necesario.

De: Gara Fernández Hernández <gara.fernandez@hospiten.com>

Enviado el: miércoles, 14 de junio de 2023 10:35

Para: Miguel Ángel Salanova Chilet <miguelangel.salanova@hospiten.com>

CC: Tomás González <tomas.gonzalez@hospiten.com>; Miguel Hernández González

<miguel.hernandez@hospiten.com>; Carmelo Salas <carmelo.salas@hospiten.com>; Jose Manuel Jorge Pérez

<josemanuel.jorge@hospiten.com>

Asunto: PACK COLECISTECTOMIA REF 97125407-01

Buenos días,

Adjunto solicitud por parte del Servicio de Cirugía general y Dr. Gonzalez junto estudio económico para la ampliación del material solicitado (PACK COLECISTECTOMIA LAPAROSCOPICA C/TROCAR) para su consideración y conformidad como responsable económico del Centro.

P.D. La Dirección del Centro Hospitalario dispondrá de 15 días para poder dar autorización a esta solicitud, de lo contrario esta Central entenderá que esta solicitud NO es de su afirmación. Posteriormente esta Central Corporativa procederá a la cancelación y/o desestimar dicha solicitud.

Detalle del material solicitado:

Centro Solicitante:HOSPITEN BELLEVUE				
PROVEEDOR				PROPUESTA INCLUI
				MOLNLYCKE
				COSTE
SAP	DENOMINACION	RFA	PREST	UNIDAD
720822	PACK COLECISTECTOMIA LAPAROSCOPICA C/TROCAR	9712504-01	1	311,1
VIGENCIA TARIFA 31/12/2023				
PRECIOS SIN EL 3% DE IGIC				
Observaciones:				
El codigo sap 720822 debera de ser ampliado para Hospiten Bellevue				

Ruego su conformidad para proceder a la autorización por parte de la Dirección de Compras.

Muchas Gracias.!!

Saludos Cordiales

Gara Fernández Hernández
Dpto. Gestión y Adjudicación de Compras / Purchasing Department

 Antes de imprimir este mensaje, asegúrese de que es necesario.

De: Miguel Hernández González <miguel.hernandez@hospiten.com>

Enviado: viernes, 9 de junio de 2023 14:15

Para: Jose Manuel Jorge Pérez <josemanuel.jorge@hospiten.com>; Carmelo Salas <carmelo.salas@hospiten.com>

Asunto: PACT COLECISTECTOMIA REF 97125407-01

720822 PACK COLECISTECTOMIA LAPAROS C/TROCAR

Cuando usted buenamente pueda le agradecería que lo amplíes para 3bqu

Muchas gracias

Saludos

Miguel Hernández González
Dpto de Compras Hospiten Bellevue - Tamaragua

 Antes de imprimir este mensaje, asegúrese de que es necesario.

Pack Colectectomía Laparoscópica HOSPITEN

Ref. 97125407



Características del Envasado:

- La caja externa de transporte es reforzada, resistente, con certificación Eco-responsable FSC e incluye información sobre: denominación del producto, referencia comercial, código EAN, origen, número de lote y fecha de caducidad.
- La Bolsa Unitaria es plástico robusto con alta resistencia a las perforaciones, con sistema de apertura con pestaña de 15cm y Sistema de ventilación de OE (TIVEK®) en la parte superior del envase, que permite una adecuada aireación después de su esterilización.
- La Etiqueta Interna insertada en la bolsa unitaria es auto-adhesiva e incluye información sobre: denominación, composición, referencia comercial, código EAN, origen, método de esterilización, número de lote y fecha de caducidad.
- Cada etiqueta interna incluye Etiquetas Adhesivas con información sobre: código EAN, fecha de caducidad y número de lote.
- Método de esterilización: Óxido de Etileno. Único método que asegura la íntegra esterilización de dispositivos de diferentes masas y densidades.

Componentes	Unid.
Cubremeras Reforzado 150x190cm	1
Toallas de manos 47x38cm	6
Bata quir. Primary Plus talla XL 129cm	1
Bata quir. Primary Plus talla L 119cm	2
Compresa abd 45x45cm 17h 4p RX 5pc blanca	5
Compresa gasa 10x10cm 17h 8p RX blanca 5pc	10
Funda Mesa Mayo 79x145cm, Abs.65x85cm	1
Hoja de bisturí n°11	1
Jeringa 10ml 2P,L/S	1
Aguja Hipodérmica 18G 40mm Rosa	1
Aguja hipodérmica 21G 40mm verde	1
Sujetatubos velcro 2,5x30cm adhesivo	1
Grapadora Piel 35W 35grapas	1
Solucion anti vaho con esponja	1
Bisturí Eléctrico 320cm botones corte/coagulación	1
Toalla Secado de Campo 18x25cm blanca	4
Funda Cámara 18x250cm, Punta Elástica	1
Cinta adhesiva 9x49cm	1
Apósito transparente 5x7cm 3x4cm	4
Bolsa Recogida Órganos 10mm 7,6x15,2cm (250-300ml)	1
Aguja de Veress 14G 120mm	1
Disector Maryland 5mm/33cm	1
Pinza Clinch 5mm 33cm cremallera Tipo 2	1
Gancho Monopolar Activación Manual 5mm/33cm.	1
Tijeras Monopolares Metzenbaum 5mm/33cm	1
Trócar óptico 5mmx100mm	1
Trocar óptico 11mm/100mm estrías	1
Cánula Universal Trócar 5mm/100mm	1
Cánula Universal trócar 11mm/100mm	1
Bandeja Organizadora 3 compartimentos 55x30x6cm	1
Sábana Laparoscopia 250/175/270x260cm Reforzada c/bolsas laterales, perneras y pasatubos, abertura abdom. 25x30cm adhesiva elástica BARRIER FLEX	1
Papel crepé 60x60 cm 60gr/m2 blanco	1

Unidades por caja: 1

Más información en www.molnlycke.es

Mölnlycke Health Care, c/ Quintanavides 17, Edif. 3 - 4ª Planta, 28050 Madrid. Tel: 91 484 13 20
Mölnlycke® es una marca, nombre y logotipo registrado globalmente por una o más empresas del grupo Mölnlycke Health Care. © 2017. Mölnlycke Health Care AB. Todos los derechos reservados.

Mölnlycke®



INFORMACIÓN TÉCNICA DEL COMPONENTE

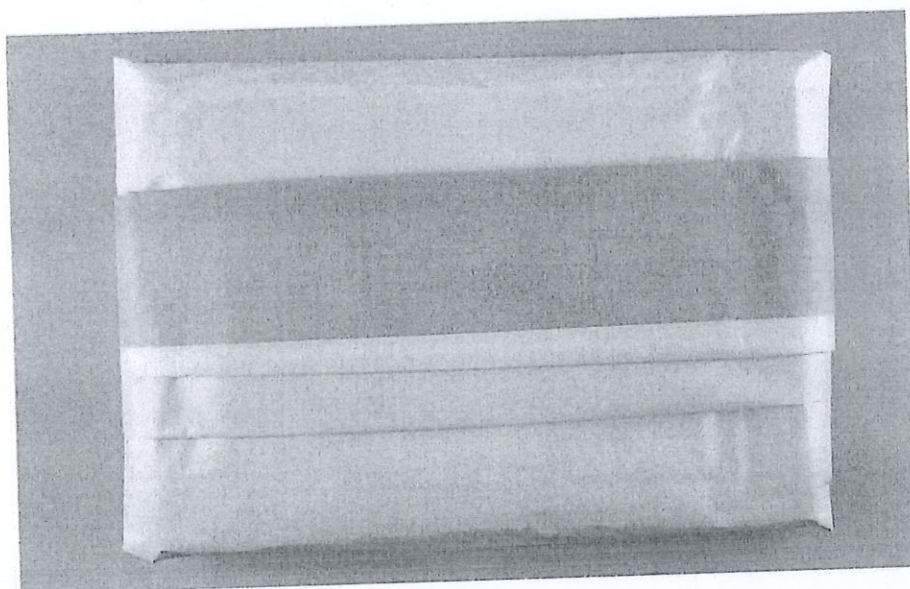

REFERENCIA	56203-00
DESCRIPCIÓN COMPLETA	Cubremesas Reforzado 150x190cm absorbente e impermeable en toda su extensión
DESCRIPCIÓN ABREVIADA	CUBREMESAS REFORZADO 150x190CM
PROVEEDOR	Mölnlycke Health Care Klinipro
FABRICANTE	Mölnlycke Health Care
Nº DE FABRICANTE	56203
USO RECOMENDADO	Cubremesas diseñado para utilizarse como envoltura de los componentes del Pack personalizado, así como para crear un campo estéril para un procedimiento quirúrgico.
CLASIFICACIÓN DE COMPONENTES (MDD)	I
PESO NETO	250
UNIDAD DE PESO	G
COMPOSICIÓN DEL MATERIAL	Tejido sin tejer polipropileno, film polietileno
LIBRE DE LÁTEX	Componente libre de látex
PVC	NO
FTALATOS	NO
PIROGÉNICO	No testado
ALUMINIUM POUCH	NO
POSIBILIDAD BOLSA EXTERNA	
INSTRUCCIONES DE USO	NO
REPRESENTANTE AUTORIZADO	26.04.2019
ISO 13485	27.11.2024
ISO 9001	27.11.2024



INFORMACIÓN TÉCNICA DEL COMPONENTE

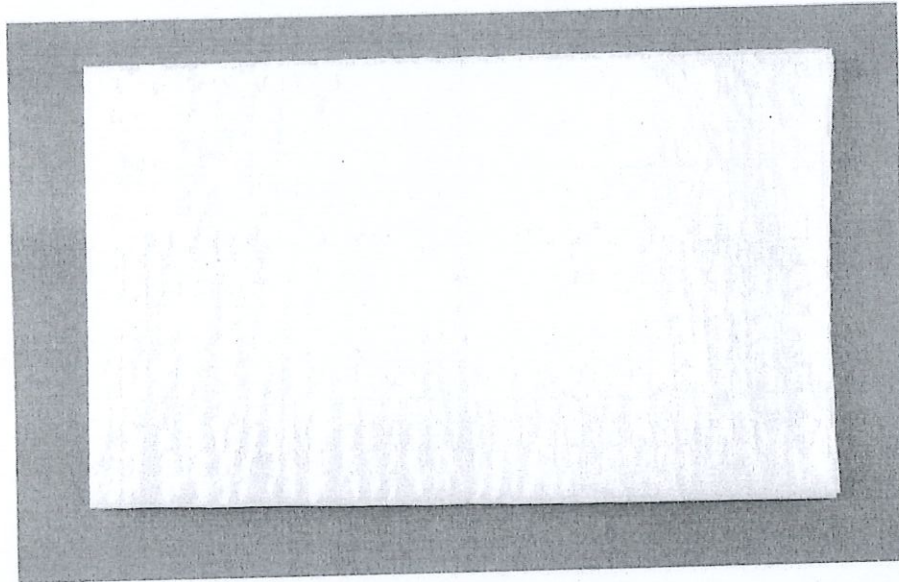

REFERENCIA	2308641-00
DESCRIPCIÓN COMPLETA	Toallas de manos 47x38cm
DESCRIPCIÓN ABREVIADA	TOALLAS DE MANOS 47x38CM
PROVEEDOR	IPS Converters Ltd.
FABRICANTE	IPS Converters Ltd.
Nº DE FABRICANTE	S003
USO RECOMENDADO	
CLASIFICACIÓN DE COMPONENTES (MDD)	I
PESO NETO	11,3
UNIDAD DE PESO	G
COMPOSICIÓN DEL MATERIAL	Celulosa
LIBRE DE LATEX	Componente libre de látex
PVC	NO
FTALATOS	NO
PIROGÉNICO	NO
ALUMINIUM POUCH	NO
POSIBILIDAD BOLSA EXTERNA	
INSTRUCCIONES DE USO	NO
REPRESENTANTE AUTORIZADO	06.07.2017
ISO 13485	
ISO 9001	13.05.2024

INFORMACIÓN TÉCNICA DEL COMPONENTE

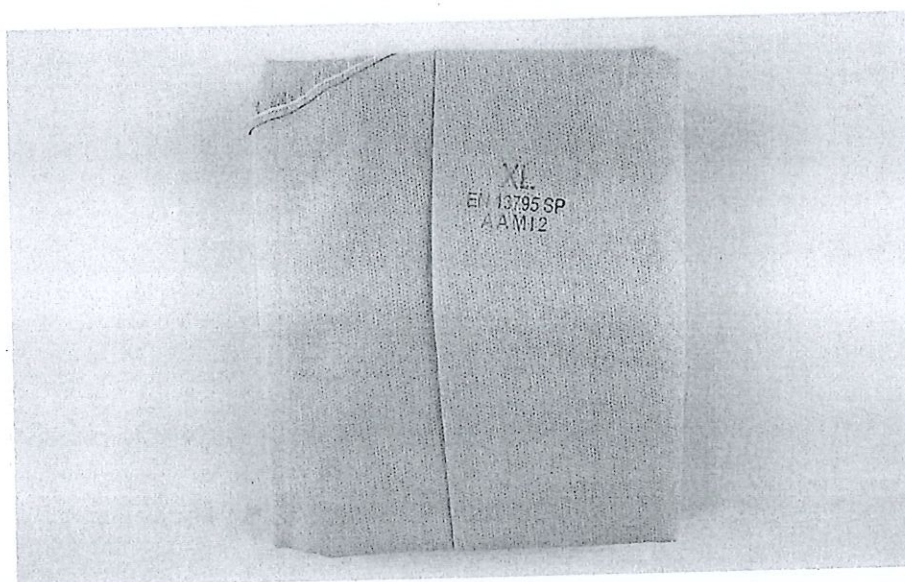

REFERENCIA	2325246-00
DESCRIPCIÓN COMPLETA	Bata Primary Plus estándar XL 129cm
DESCRIPCIÓN ABREVIADA	BATA PRIMARY PLUS XL
PROVEEDOR	ZHENDE MEDICAL (HK) CO., LIMIT
FABRICANTE	ZHENDE MEDICAL (HK) CO., LIMIT
Nº DE FABRICANTE	480102-00
USO RECOMENDADO	Se utiliza para proteger tanto al paciente como al personal de quirófano de la transferencia de microorganismos, fluidos corporales y material particulado.
CLASIFICACIÓN DE COMPONENTES (MDD)	I
PESO NETO	106,4
UNIDAD DE PESO	G
COMPOSICIÓN DEL MATERIAL	SMS tejido sin tejer polipropileno 35g/m2, puños poliéster, bata con tratamiento de repelencia a fluidos v antiestática
LIBRE DE LATEX	Componente libre de látex
PVC	NO
FTALATOS	NO
PIROGÉNICO	NO
ALUMINIUM POUCH	NO
POSIBILIDAD BOLSA EXTERNA	
INSTRUCCIONES DE USO	NO
REPRESENTANTE AUTORIZADO	09.11.2020
ISO 13485	25.11.2022
ISO 9001	

INFORMACIÓN TÉCNICA DEL COMPONENTE

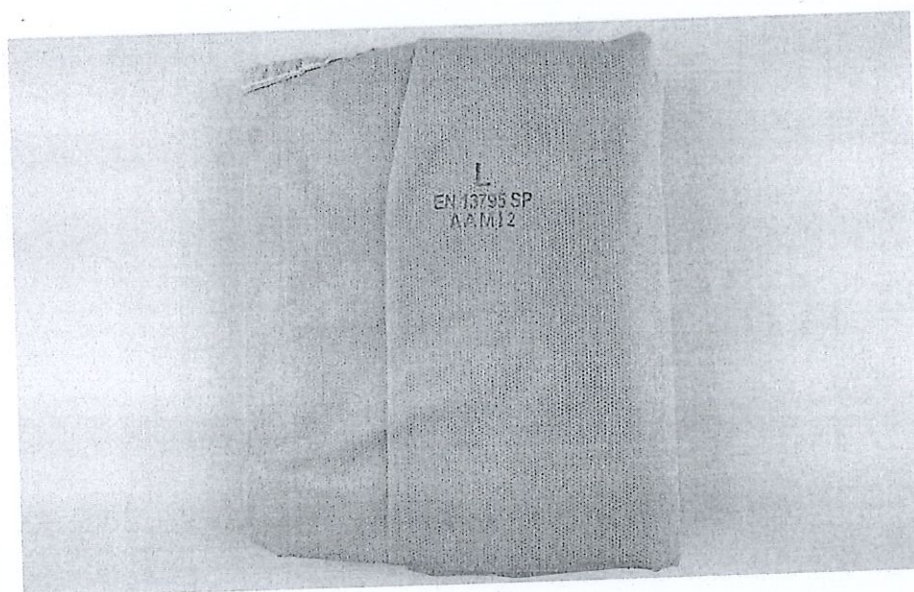

REFERENCIA	2325283-00
DESCRIPCIÓN COMPLETA	Bata Primary Plus estándar L 119cm
DESCRIPCIÓN ABREVIADA	BATA PRIMARY PLUS L
PROVEEDOR	ZHENDE MEDICAL (HK) CO., LIMIT
FABRICANTE	ZHENDE MEDICAL (HK) CO., LIMIT
Nº DE FABRICANTE	480100-00
USO RECOMENDADO	Se utiliza para proteger tanto al paciente como al personal de quirófano de la transferencia de microorganismos, fluidos corporales y material particulado.
CLASIFICACIÓN DE COMPONENTES (MDD)	I
PESO NETO	89,3
UNIDAD DE PESO	G
COMPOSICIÓN DEL MATERIAL	SMS tejido sin tejer polipropileno 35g/m2, puños poliéster, bata con tratamiento de repelencia a fluidos y antiestática
LIBRE DE LATEX	Componente libre de látex
PVC	NO
FTALATOS	NO
PIROGÉNICO	NO
ALUMINIUM POUCH	NO
POSIBILIDAD BOLSA EXTERNA	
INSTRUCCIONES DE USO	NO
REPRESENTANTE AUTORIZADO	09.11.2020
ISO 13485	25.11.2022
ISO 9001	



INFORMACIÓN TÉCNICA DEL COMPONENTE

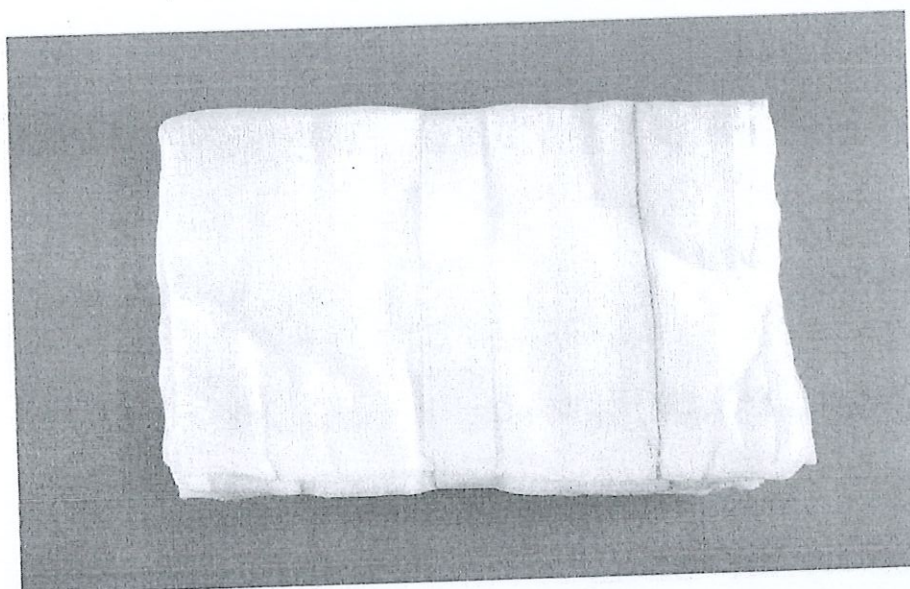

REFERENCIA	2313039-00
DESCRIPCIÓN COMPLETA	Compresa abd 45x45cm 17h 4p RX 5pc blanc
DESCRIPCIÓN ABREVIADA	COMPRESA ABD 45X45CM 17H 4P RX
PROVEEDOR	WINNER MEDICAL Co., Ltd.
FABRICANTE	Winner
Nº DE FABRICANTE	601-010479
USO RECOMENDADO	Para absorber exudados y detener hemorragias durante una operación quirúrgica
CLASIFICACIÓN DE COMPONENTES (MDD)	Ila
PESO NETO	19,4
UNIDAD DE PESO	G
COMPOSICIÓN DEL MATERIAL	Gasa algodón, hilo RX sulfato bario
LIBRE DE LATEX	Componente libre de látex
PVC	NO
FTALATOS	NO
PIROGÉNICO	NO
ALUMINIUM POUCH	NO
POSIBILIDAD BOLSA EXTERNA	
INSTRUCCIONES DE USO	NO
REPRESENTANTE AUTORIZADO	25.07.2017
ISO 13485	31.05.2023
ISO 9001	



INFORMACIÓN TÉCNICA DEL COMPONENTE

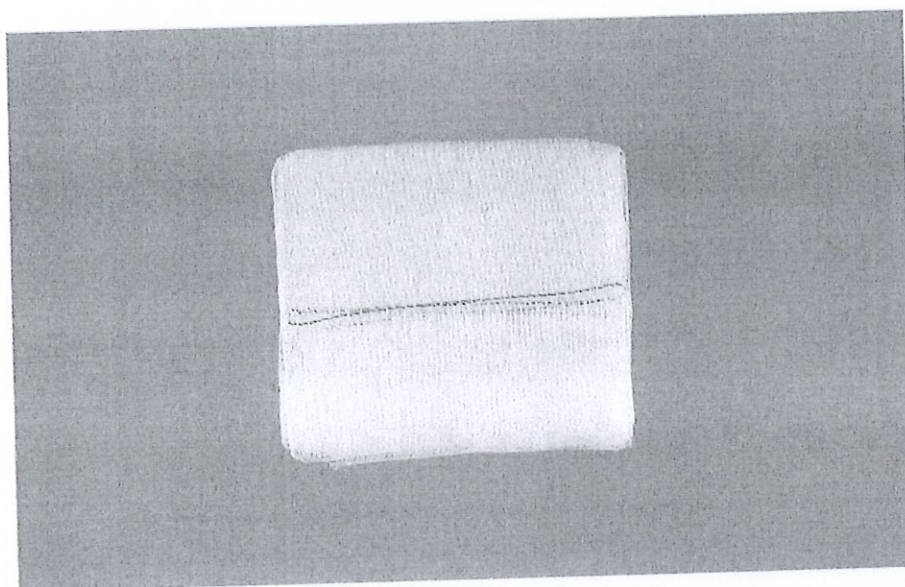

REFERENCIA	2313034-00
DESCRIPCIÓN COMPLETA	Compresa gasa 10x10cm 17h 8p RX blanca 5
DESCRIPCIÓN ABREVIADA	COMPRESA 10X10CM 17H 8P XRD
PROVEEDOR	WINNER MEDICAL Co., Ltd. (CY)
FABRICANTE	Winner
Nº DE FABRICANTE	601-010502
USO RECOMENDADO	Para la absorción de exudados durante intervenciones quirúrgicas
CLASIFICACIÓN DE COMPONENTES (MDD)	Ila
PESO NETO	2
UNIDAD DE PESO	G
COMPOSICIÓN DEL MATERIAL	Gasa algodón, hilo RX sulfato bario
LIBRE DE LATEX	Componente libre de látex
PVC	NO
FTALATOS	NO
PIROGÉNICO	NO
ALUMINIUM POUCH	NO
POSIBILIDAD BOLSA EXTERNA	
INSTRUCCIONES DE USO	NO
REPRESENTANTE AUTORIZADO	25.07.2017
ISO 13485	31.05.2023
ISO 9001	



INFORMACIÓN TÉCNICA DEL COMPONENTE

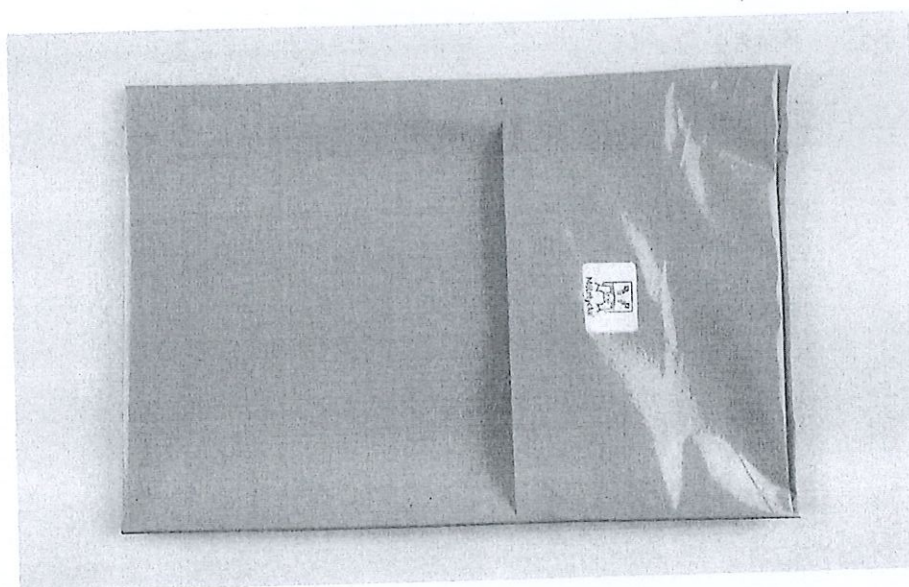

REFERENCIA	996106-01
DESCRIPCIÓN COMPLETA	Funda Mesa Mayo 79x145cm, Abs.65x85cm
DESCRIPCIÓN ABREVIADA	FUNDA MESA MAYO 79X145CM, ABS 65X85CM
PROVEEDOR	Mölnlycke Health Care S.A.
FABRICANTE	Mölnlycke Health Care
Nº DE FABRICANTE	996106
USO RECOMENDADO	mantener esterilidad del campo quirúrgico
CLASIFICACIÓN DE COMPONENTES (MDD)	I
PESO NETO	141,796
UNIDAD DE PESO	G
COMPOSICIÓN DEL MATERIAL	Tejido sin tejer viscosa, film polietileno
LIBRE DE LATEX	Componente libre de látex
PVC	NO
FTALATOS	NO
PIROGÉNICO	DESCONOCIDO
ALUMINIUM POUCH	NO
POSIBILIDAD BOLSA EXTERNA	
INSTRUCCIONES DE USO	NO
REPRESENTANTE AUTORIZADO	08.12.2021
ISO 13485	27.11.2024
ISO 9001	

INFORMACIÓN TÉCNICA DEL COMPONENTE

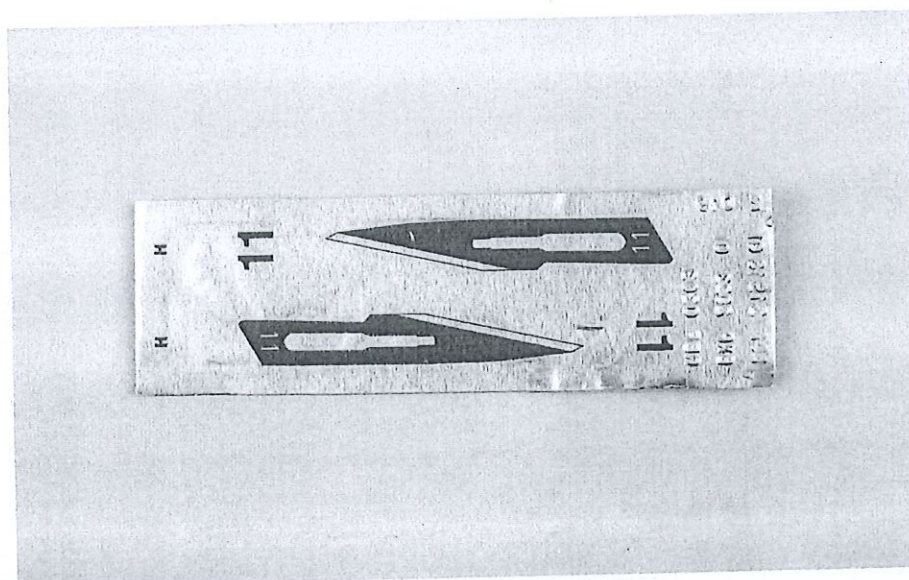

REFERENCIA	2300037-00
DESCRIPCIÓN COMPLETA	Hoja de bisturí nº11
DESCRIPCIÓN ABREVIADA	HOJA DE BISTURÍ Nº11
PROVEEDOR	SWANN MORTON LTD
FABRICANTE	Swann Morton LTD
Nº DE FABRICANTE	203
USO RECOMENDADO	Corte de piel y tejidos
CLASIFICACIÓN DE COMPONENTES (MDD)	Ila
PESO NETO	0,9
UNIDAD DE PESO	G
COMPOSICIÓN DEL MATERIAL	acero al carbono
LIBRE DE LATEX	Componente libre de látex
PVC	NO
FTALATOS	NO
PIROGÉNICO	No testado
ALUMINIUM POUCH	NO
POSIBILIDAD BOLSA EXTERNA	
INSTRUCCIONES DE USO	NO
REPRESENTANTE AUTORIZADO	20.09.2017
ISO 13485	
ISO 9001	



INFORMACIÓN TÉCNICA DEL COMPONENTE

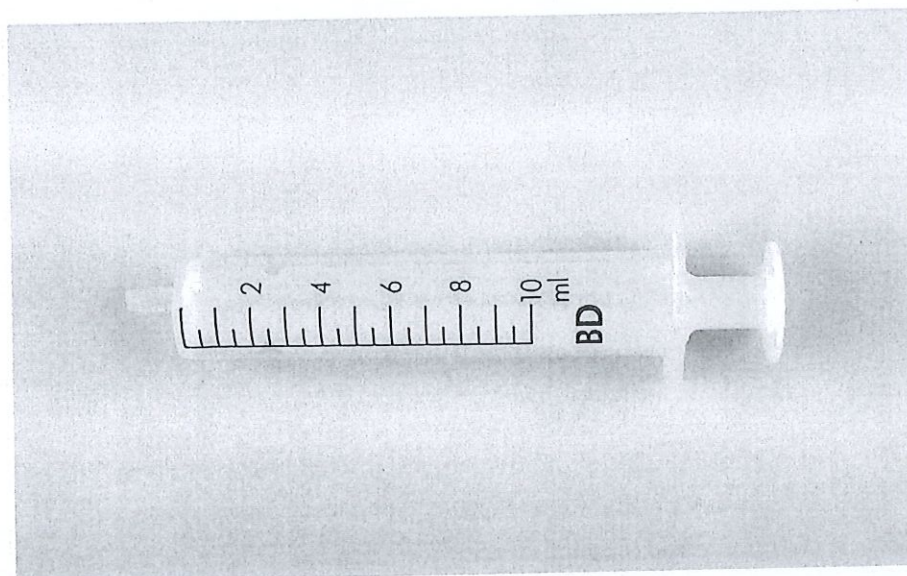

REFERENCIA	2300693-00
DESCRIPCIÓN COMPLETA	Jeringa 10ml 2P,L/S
DESCRIPCIÓN ABREVIADA	JERINGA 10ML L/S
PROVEEDOR	Becton Dickinson International
FABRICANTE	Becton Dickinson
Nº DE FABRICANTE	301360
USO RECOMENDADO	dispositivos médicos de un solo uso destinados a la inyección y/o aspiración de fluidos médicos, entendidos como fluidos corporales (sangre, etc.) y medicamentos.
CLASIFICACIÓN DE COMPONENTES (MDD)	Im
PESO NETO	6
UNIDAD DE PESO	G
COMPOSICIÓN DEL MATERIAL	Polipropileno, polietileno
LIBRE DE LATEX	Componente libre de látex
PVC	NO
FTALATOS	NO
PIROGÉNICO	DESCONOCIDO
ALUMINIUM POUCH	NO
POSIBILIDAD BOLSA EXTERNA	
INSTRUCCIONES DE USO	NO
REPRESENTANTE AUTORIZADO	04.12.2020
ISO 13485	
ISO 9001	



INFORMACIÓN TÉCNICA DEL COMPONENTE

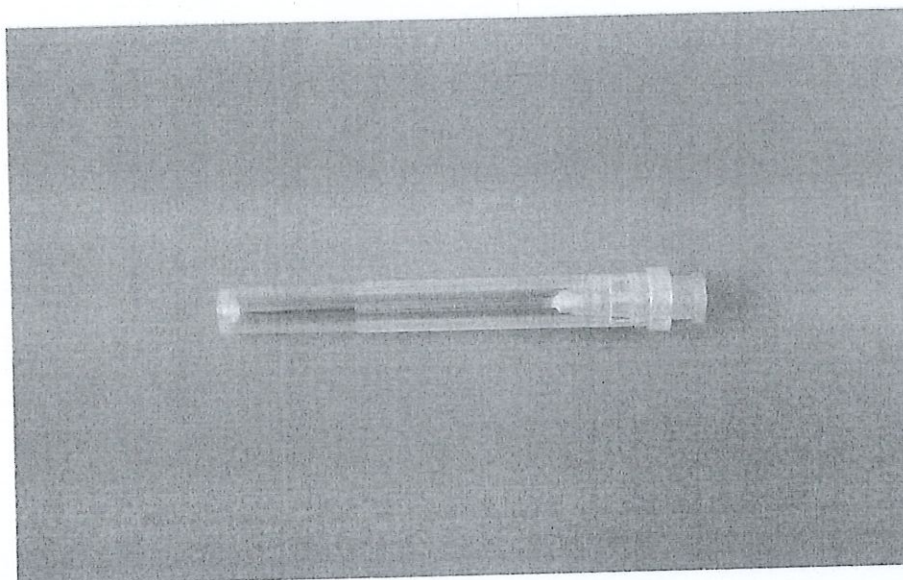

REFERENCIA	2324025-00
DESCRIPCIÓN COMPLETA	Aguja Hipodérmica 18G 40mm Rosa
DESCRIPCIÓN ABREVIADA	AGUJA HIPODÉRMICA 18G 40MM
PROVEEDOR	Sol-Millennium Europe Sp. z o.
FABRICANTE	Sol-Millennium Europe Sp. z o.
Nº DE FABRICANTE	111815
USO RECOMENDADO	aguja hipodérmica estéril destinada a inyectar o extraer fluidos de partes del cuerpo situadas por debajo de la superficie de la piel.
CLASIFICACIÓN DE COMPONENTES (MDD)	Ila
PESO NETO	1
UNIDAD DE PESO	G
COMPOSICIÓN DEL MATERIAL	acero inoxidable, silicona
LIBRE DE LATEX	Componente libre de látex
PVC	NO
FTALATOS	NO
PIROGÉNICO	NO
ALUMINIUM POUCH	NO
POSIBILIDAD BOLSA EXTERNA	
INSTRUCCIONES DE USO	NO
REPRESENTANTE AUTORIZADO	23.04.2019
ISO 13485	11.09.2020
ISO 9001	

INFORMACIÓN TÉCNICA DEL COMPONENTE

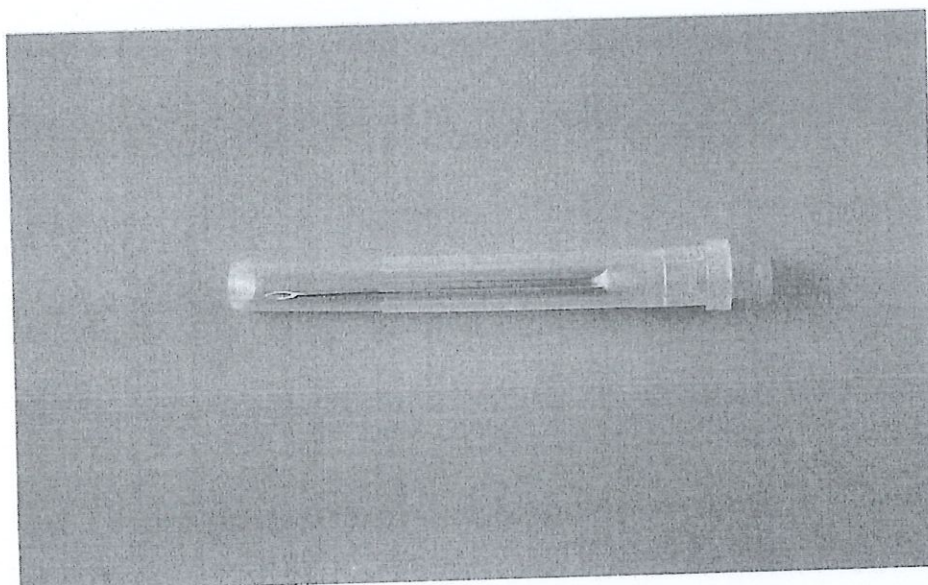

REFERENCIA	2324064-00
DESCRIPCIÓN COMPLETA	Aguja hipodérmica 21G 40mm verde
DESCRIPCIÓN ABREVIADA	AGUJA HIPODERMICA 21G 40MM VERDE
PROVEEDOR	Sol-Millennium Europe Sp. z o.
FABRICANTE	Sol-Millennium Europe Sp. z o.
Nº DE FABRICANTE	112115
USO RECOMENDADO	aguja hipodérmica estéril destinada a inyectar o extraer fluidos de partes del cuerpo situadas por debajo de la superficie de la piel.
CLASIFICACIÓN DE COMPONENTES (MDD)	Ila
PESO NETO	0,9
UNIDAD DE PESO	G
COMPOSICION DEL MATERIAL	acero inoxidable, silicona
LIBRE DE LATEX	Componente libre de látex
PVC	NO
FTALATOS	NO
PIROGÉNICO	NO
ALUMINIUM POUCH	NO
POSIBILIDAD BOLSA EXTERNA	
INSTRUCCIONES DE USO	NO
REPRESENTANTE AUTORIZADO	23.04.2019
ISO 13485	11.09.2020
ISO 9001	



INFORMACIÓN TÉCNICA DEL COMPONENTE

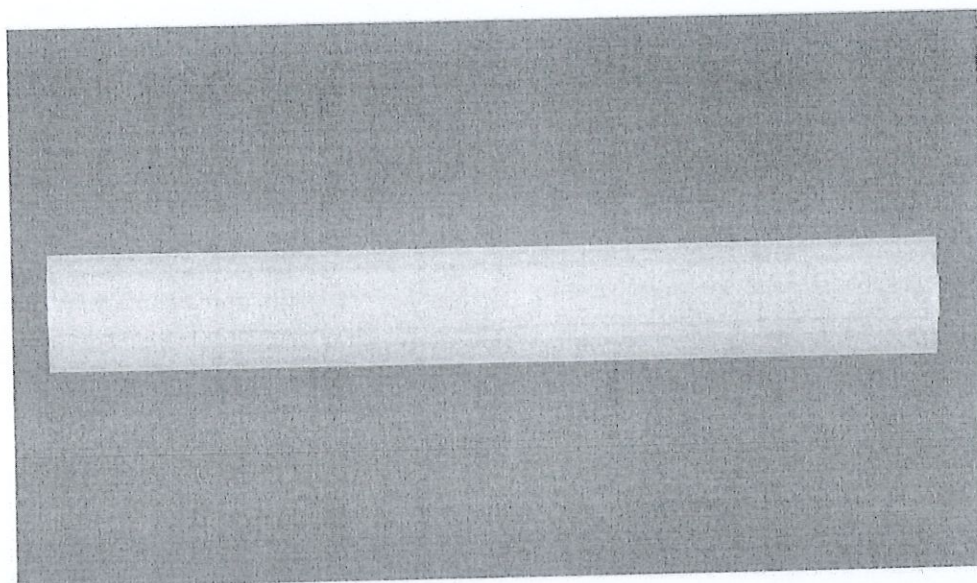

REFERENCIA	24098-00
DESCRIPCIÓN COMPLETA	Sujetatubos velcro 2,5x30cm adhesivo
DESCRIPCIÓN ABREVIADA	SUJETATUBOS VELCRO 2,5X30CM
PROVEEDOR	VELCRO EUROPE,S.A.
FABRICANTE	Velcro
Nº DE FABRICANTE	EE8000047010300
USO RECOMENDADO	sujeción y colocación de cables y tubos durante las intervenciones
CLASIFICACIÓN DE COMPONENTES (MDD)	NON MEDICAL DEVICE
PESO NETO	4
UNIDAD DE PESO	G
COMPOSICIÓN DEL MATERIAL	Polipropileno, poliamida
LIBRE DE LATEX	Componente libre de látex
PVC	NO
FTALATOS	NO
PIROGÉNICO	DESCONOCIDO
ALUMINIUM POUCH	NO
POSIBILIDAD BOLSA EXTERNA	
INSTRUCCIONES DE USO	NO
REPRESENTANTE AUTORIZADO	
ISO 13485	01.07.2021
ISO 9001	

INFORMACIÓN TÉCNICA DEL COMPONENTE



REFERENCIA	2313730-00
DESCRIPCIÓN COMPLETA	Grapadora Piel 35W 35grapas
DESCRIPCIÓN ABREVIADA	GRAPADORA PIEL 35 W
PROVEEDOR	Teleflex Medical Ltd.
FABRICANTE	Teleflex USA
Nº DE FABRICANTE	528236
USO RECOMENDADO	La grapadora cutánea Visistat puede utilizarse para el cierre externo de la piel en una amplia gama de intervenciones de cirugía general, torácica, obstétrica, ginecológica, ortopédica, cardiovascular, urológica y plástica.
CLASIFICACIÓN DE COMPONENTES (MDD)	Ila
PESO NETO	62
UNIDAD DE PESO	G
COMPOSICIÓN DEL MATERIAL	Acero inoxidable, politetrafluoroetileno
LIBRE DE LATEX	Componente libre de látex
PVC	NO
FTALATOS	NO
PIROGÉNICO	DESCONOCIDO
ALUMINIUM POUCH	NO
POSIBILIDAD BOLSA EXTERNA	
INSTRUCCIONES DE USO	SI
REPRESENTANTE AUTORIZADO	18.09.2019
ISO 13485	
ISO 9001	



INFORMACIÓN TÉCNICA DEL COMPONENTE

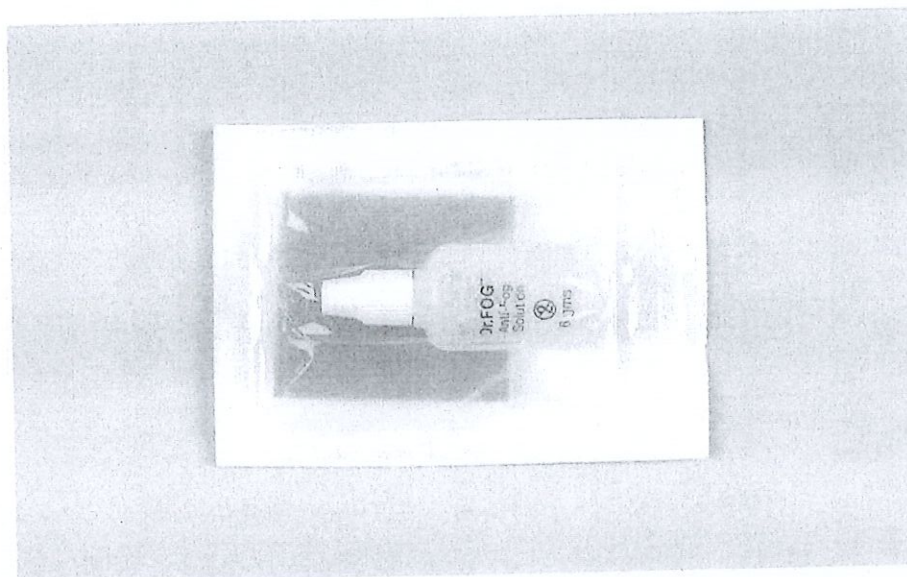

REFERENCIA	2315127-00
DESCRIPCIÓN COMPLETA	Solucion anti vaho con esponja
DESCRIPCIÓN ABREVIADA	SOLUCION ANTI VAHO
PROVEEDOR	Aspen Surgical Products
FABRICANTE	Aspen Surgical Products
Nº DE FABRICANTE	DF-3100
USO RECOMENDADO	agente anti-vaho para objetivos de cámaras endoscópicas, esponja radiopaca
CLASIFICACIÓN DE COMPONENTES (MDD)	Ila
PESO NETO	13,6
UNIDAD DE PESO	G
COMPOSICIÓN DEL MATERIAL	Poliéster, polietileno, BAsolución anti-vaho
LIBRE DE LATEX	Componente libre de látex
PVC	NO
FTALATOS	NO
PIROGÉNICO	NO
ALUMINIUM POUCH	NO
POSIBILIDAD BOLSA EXTERNA	
INSTRUCCIONES DE USO	SI
REPRESENTANTE AUTORIZADO	13.08.2018
ISO 13485	
ISO 9001	

INFORMACIÓN TÉCNICA DEL COMPONENTE

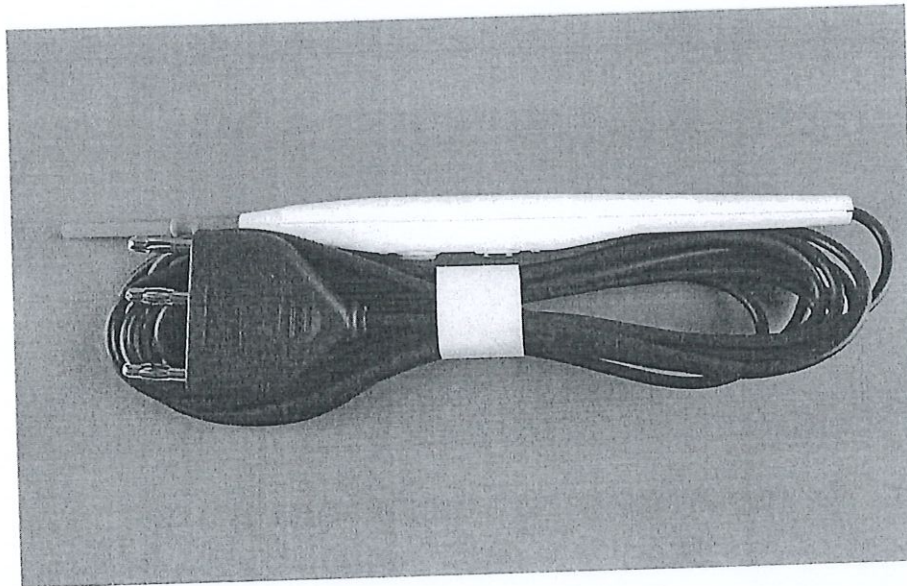

REFERENCIA	2322321-00
DESCRIPCIÓN COMPLETA	Bisturí Eléctrico 320cm botones corte/co
DESCRIPCIÓN ABREVIADA	BISTURÍ ELÉCTRICO 320CM PUNTA PLANA
PROVEEDOR	FIAB SpA
FABRICANTE	Fiab SPA
Nº DE FABRICANTE	FCB4797
USO RECOMENDADO	Corte y coagulación de tejidos, durante un procedimiento electroquirúrgico, utilizando un generador de alta frecuencia compatible.
CLASIFICACIÓN DE COMPONENTES (MDD)	IIb
PESO NETO	62,7
UNIDAD DE PESO	G
COMPOSICIÓN DEL MATERIAL	Acero inoxidable, polivinilo, silicona
LIBRE DE LATEX	Componente libre de látex
PVC	SI
FTALATOS	NO
PIROGÉNICO	DESCONOCIDO
ALUMINIUM POUCH	NO
POSIBILIDAD BOLSA EXTERNA	
INSTRUCCIONES DE USO	SI
REPRESENTANTE AUTORIZADO	19.02.2018
ISO 13485	31.07.2018
ISO 9001	

INFORMACIÓN TÉCNICA DEL COMPONENTE

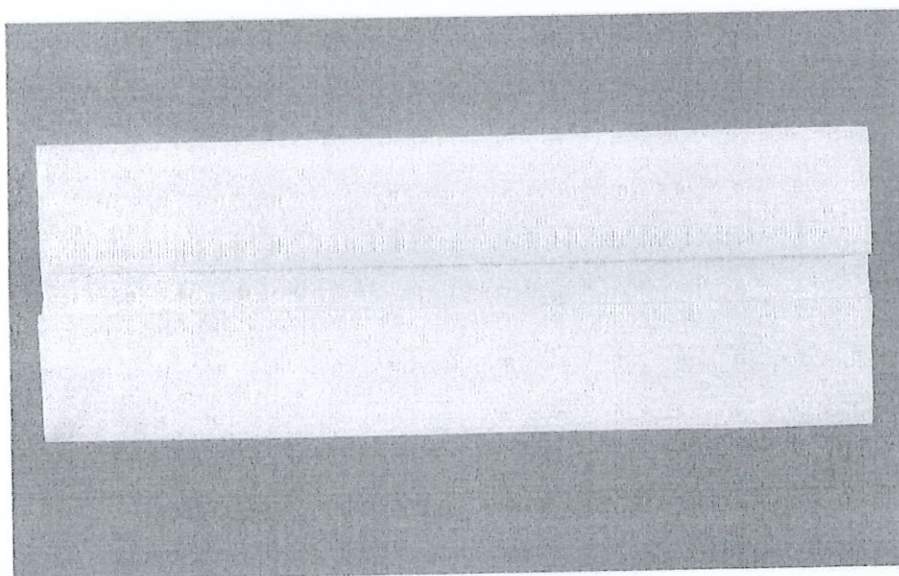

REFERENCIA	26153-20
DESCRIPCIÓN COMPLETA	Toalla Secado de Campo 18x25cm blanca
DESCRIPCIÓN ABREVIADA	TOALLA SECADO DE CAMPO 18X25CM BLANCA
PROVEEDOR	Finess Hygiene AB
FABRICANTE	Finess Hygiene
Nº DE FABRICANTE	71359
USO RECOMENDADO	absorción y limpieza
CLASIFICACIÓN DE COMPONENTES (MDD)	I
PESO NETO	3,8
UNIDAD DE PESO	G
COMPOSICIÓN DEL MATERIAL	celulosa, fibras algodón
LIBRE DE LATEX	Componente libre de látex
PVC	NO
FTALATOS	NO
PIROGÉNICO	DESCONOCIDO
ALUMINIUM POUCH	NO
POSIBILIDAD BOLSA EXTERNA	
INSTRUCCIONES DE USO	NO
REPRESENTANTE AUTORIZADO	22.08.2017
ISO 13485	25.02.2025
ISO 9001	

INFORMACIÓN TÉCNICA DEL COMPONENTE

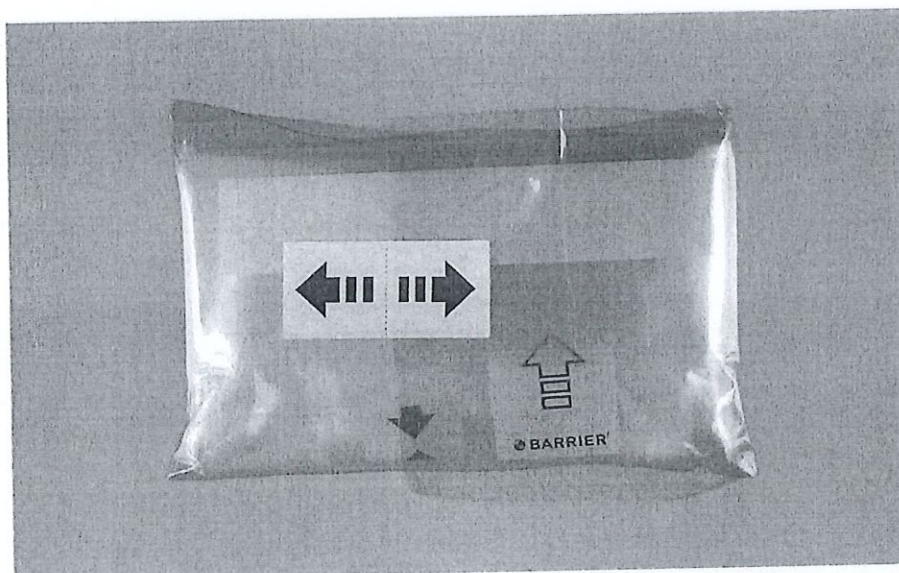

REFERENCIA	815333-14
DESCRIPCIÓN COMPLETA	Funda Cámara 18x250cm, Punta Elástica
DESCRIPCIÓN ABREVIADA	FUNDA CÁMARA 18X250CM, P. ELÁSTICA
PROVEEDOR	Mölnlycke Health Care (Thailand)
FABRICANTE	Mölnlycke Health Care
Nº DE FABRICANTE	815333
USO RECOMENDADO	Esterilidad del campo quirúrgico
CLASIFICACIÓN DE COMPONENTES (MDD)	I
PESO NETO	46,5
UNIDAD DE PESO	G
COMPOSICIÓN DEL MATERIAL	Polietileno
LIBRE DE LATEX	Componente libre de látex
PVC	NO
FTALATOS	NO
PIROGÉNICO	DESCONOCIDO
ALUMINIUM POUCH	NO
POSIBILIDAD BOLSA EXTERNA	
INSTRUCCIONES DE USO	NO
REPRESENTANTE AUTORIZADO	30.11.2018
ISO 13485	27.11.2024
ISO 9001	27.11.2024



INFORMACIÓN TÉCNICA DEL COMPONENTE

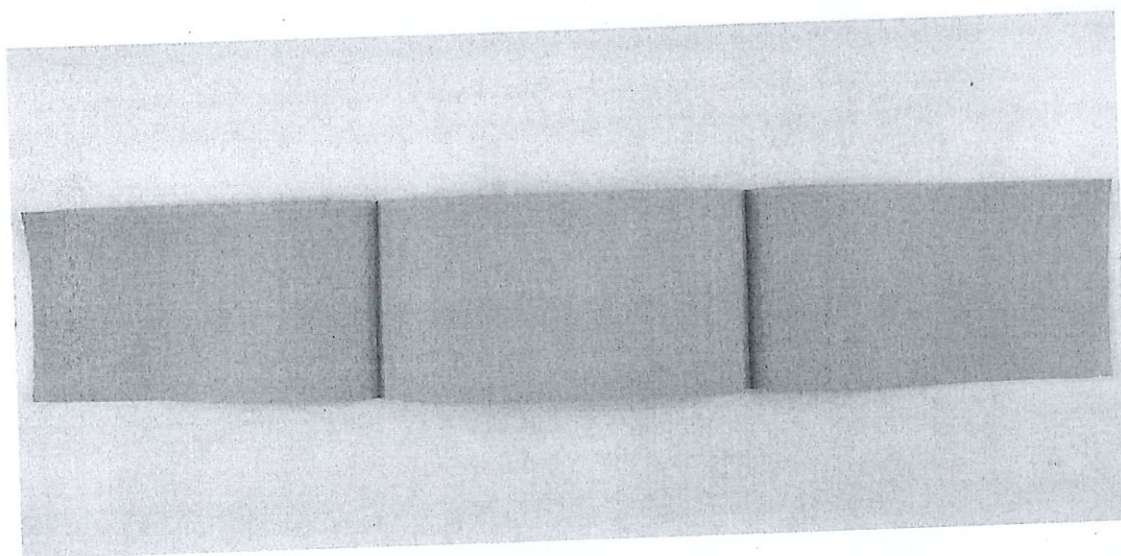

REFERENCIA	911500-00
DESCRIPCIÓN COMPLETA	Cinta adhesiva 9x49cm
DESCRIPCIÓN ABREVIADA	CINTA ADHESIVA 9X49CM
PROVEEDOR	Mölnlycke Health Care Klinipro
FABRICANTE	Mölnlycke Health Care
Nº DE FABRICANTE	911500
USO RECOMENDADO	La cinta OP tape se utiliza para sujetar paños al paciente u otros paños con el fin de crear un campo estéril.
CLASIFICACIÓN DE COMPONENTES (MDD)	I
PESO NETO	7,833
UNIDAD DE PESO	G
COMPOSICIÓN DEL MATERIAL	Tejido sin tejer poliéster, film polietileno
LIBRE DE LATEX	Componente libre de látex
PVC	NO
FTALATOS	NO
PIROGÉNICO	No testado
ALUMINIUM POUCH	NO
POSIBILIDAD BOLSA EXTERNA	
INSTRUCCIONES DE USO	NO
REPRESENTANTE AUTORIZADO	30.11.2018
ISO 13485	27.11.2024
ISO 9001	27.11.2024

INFORMACIÓN TÉCNICA DEL COMPONENTE

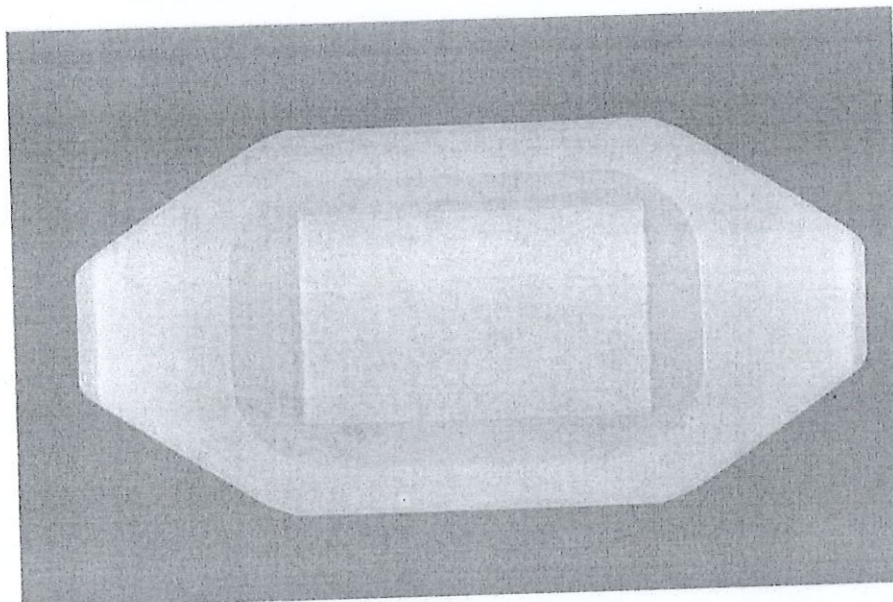

REFERENCIA	2308064-00
DESCRIPCIÓN COMPLETA	Apósito transparente 5x7cm 3x4cm
DESCRIPCIÓN ABREVIADA	APÓSITO TRANSPARENTE 5X7CM 3X4CM
PROVEEDOR	3M Česko, spol. s.r.o.
FABRICANTE	3M
Nº DE FABRICANTE	3582
USO RECOMENDADO	Cubrir la herida para protegerla mecánica y microbiológicamente.
CLASIFICACIÓN DE COMPONENTES (MDD)	Ila
PESO NETO	1,1
UNIDAD DE PESO	G
COMPOSICIÓN DEL MATERIAL	Rayon (Celulosa fiber)PUR (Poliuretano)
LIBRE DE LATEX	Componente libre de látex
PVC	NO
FTALATOS	NO
PIROGÉNICO	DESCONOCIDO
ALUMINIUM POUCH	NO
POSIBILIDAD BOLSA EXTERNA	
INSTRUCCIONES DE USO	NO
REPRESENTANTE AUTORIZADO	24.07.2019
ISO 13485	01.09.2022
ISO 9001	

INFORMACIÓN TÉCNICA DEL COMPONENTE

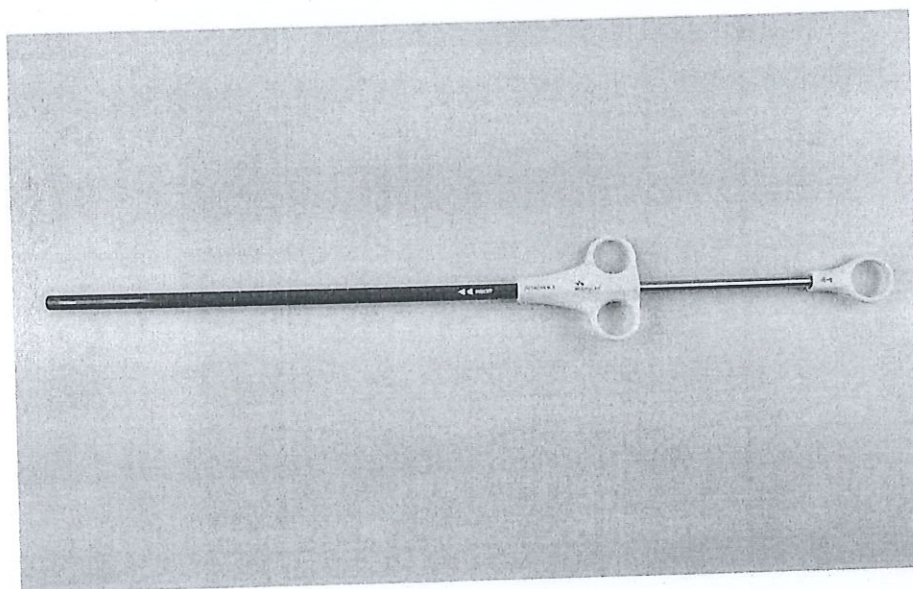

REFERENCIA	899102-02
DESCRIPCIÓN COMPLETA	Bolsa Recogida Órganos 10mm 7,6x15,2cm (250-300ml)
DESCRIPCIÓN ABREVIADA	BOLSA RECOGIDA ÓRGANOS 10MM (250-300ML)
PROVEEDOR	Unimax Medical Systems Inc.
FABRICANTE	Unimax Medical System Inc.
Nº DE FABRICANTE	FEP93610Z
USO RECOMENDADO	La bolsa endoscópica se utiliza para recuperar muestras en cirugía laparoscópica.
CLASIFICACIÓN DE COMPONENTES (MDD)	Ila
PESO NETO	96
UNIDAD DE PESO	G
COMPOSICIÓN DEL MATERIAL	Acero inoxidableABS
LIBRE DE LATEX	Componente libre de látex
PVC	NO
FTALATOS	NO
PIROGÉNICO	NO
ALUMINIUM POUCH	NO
POSIBILIDAD BOLSA EXTERNA	
INSTRUCCIONES DE USO	SI
REPRESENTANTE AUTORIZADO	21.09.2020
ISO 13485	
ISO 9001	



INFORMACIÓN TÉCNICA DEL COMPONENTE

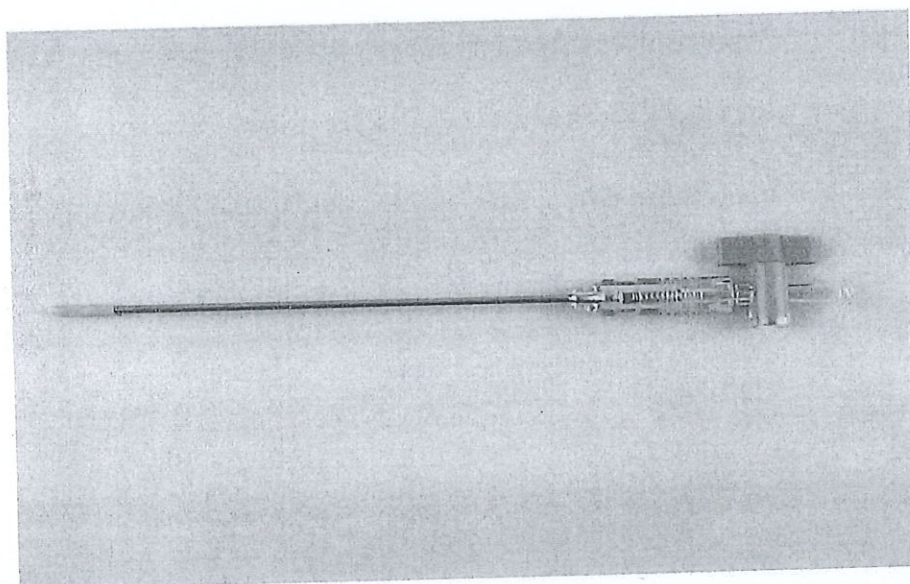

REFERENCIA	899105-02
DESCRIPCIÓN COMPLETA	Aguja de Veress 14G 120mm
DESCRIPCIÓN ABREVIADA	AGUJA DE VERESS 14G 120MM
PROVEEDOR	Unimax Medical Systems Inc.
FABRICANTE	Unimax Medical System Inc.
Nº DE FABRICANTE	FVN11200Z
USO RECOMENDADO	La aguja Veress se utiliza como acceso para la insuflación de gas. Esto es para crear un espacio de trabajo para la cirugía laparoscópica
CLASIFICACIÓN DE COMPONENTES (MDD)	Ila
PESO NETO	15
UNIDAD DE PESO	G
COMPOSICIÓN DEL MATERIAL	Acero inoxidable, ABS
LIBRE DE LATEX	Componente libre de látex
PVC	NO
FTALATOS	NO
PIROGÉNICO	No testado
ALUMINIUM POUCH	NO
POSIBILIDAD BOLSA EXTERNA	
INSTRUCCIONES DE USO	SI
REPRESENTANTE AUTORIZADO	21.09.2020
ISO 13485	
ISO 9001	



INFORMACIÓN TÉCNICA DEL COMPONENTE

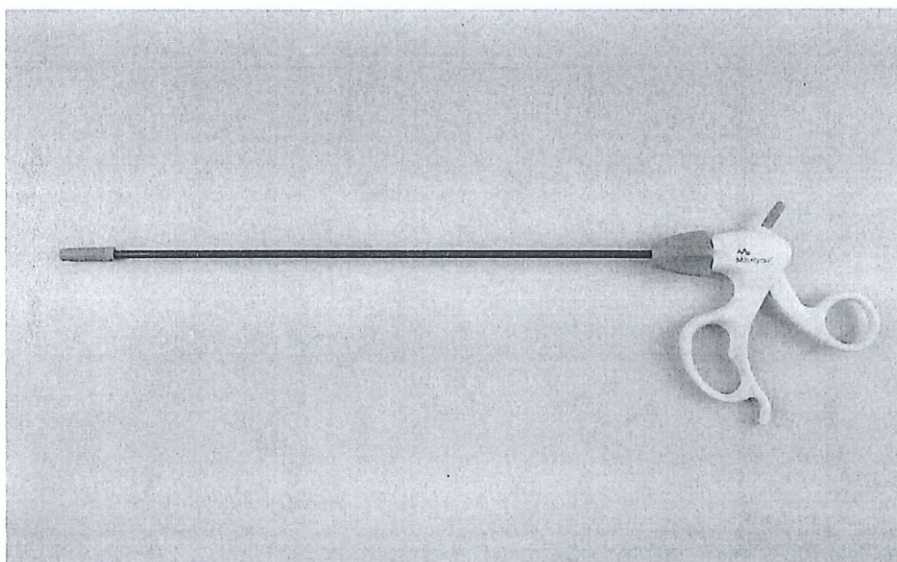

REFERENCIA	899201-02
DESCRIPCIÓN COMPLETA	Disector Maryland 5mm/33cm
DESCRIPCIÓN ABREVIADA	DISECTOR MARYLAND 5MM/33CM
PROVEEDOR	Unimax Medical Systems Inc.
FABRICANTE	Unimax Medical System Inc.
Nº DE FABRICANTE	FED53305Z
USO RECOMENDADO	Las pinzas de agarre monopolares son instrumentos estériles de uso en un solo paciente destinados a ser utilizados en procedimientos quirúrgicos mínimamente invasivos que requieren el uso de disección y agarre. La función secundaria es proporcionar capacidad de electrocauterización monopolar.
CLASIFICACIÓN DE COMPONENTES (MDD)	IIb
PESO NETO	144
UNIDAD DE PESO	G
COMPOSICIÓN DEL MATERIAL	Acero inoxidable, poliamida
LIBRE DE LATEX	Componente libre de látex
PVC	NO
FTALATOS	NO
PIROGÉNICO	No testado
ALUMINIUM POUCH	NO
POSIBILIDAD BOLSA EXTERNA	
INSTRUCCIONES DE USO	SI
REPRESENTANTE AUTORIZADO	21.09.2020
ISO 13485	
ISO 9001	

INFORMACIÓN TÉCNICA DEL COMPONENTE

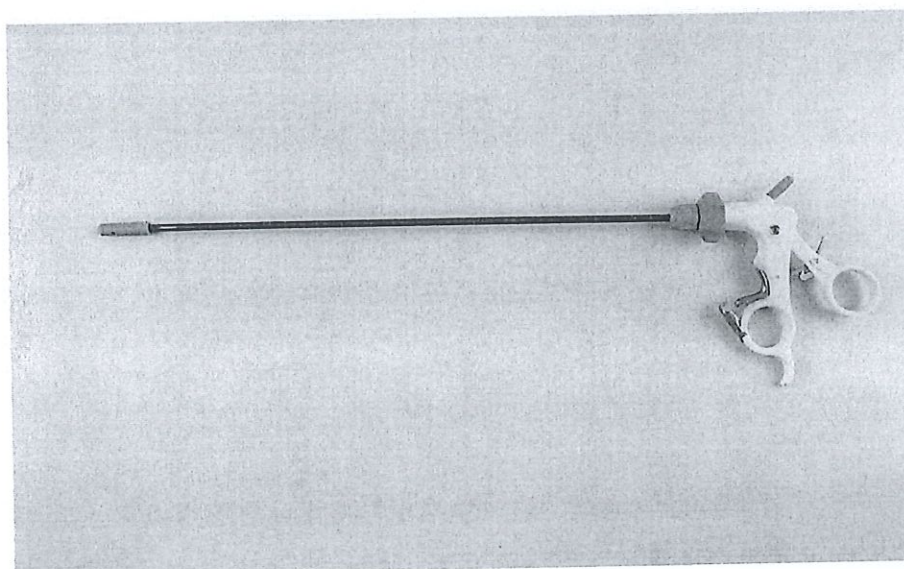

REFERENCIA	899210-02
DESCRIPCIÓN COMPLETA	Pinza Clinch 5mm 33cm cremallera Tipo 2
DESCRIPCIÓN ABREVIADA	PINZA CLINCH 5MM 33CM CREMALLERA TIPO 2
PROVEEDOR	Unimax Medical Systems Inc.
FABRICANTE	Unimax Medical System Inc.
Nº DE FABRICANTE	FEC73305Z
USO RECOMENDADO	Las pinzas de agarre monopolares son instrumentos estériles de uso en un solo paciente destinados a ser utilizados en procedimientos quirúrgicos mínimamente invasivos que requieren el uso de disección y agarre. La función secundaria es proporcionar capacidad de electrocauterización monopolar
CLASIFICACIÓN DE COMPONENTES (MDD)	IIb
PESO NETO	166
UNIDAD DE PESO	G
COMPOSICIÓN DEL MATERIAL	Acero inoxidable, poliamida
LIBRE DE LATEX	Componente libre de látex
PVC	NO
FTALATOS	NO
PIROGÉNICO	No testado
ALUMINIUM POUCH	NO
POSIBILIDAD BOLSA EXTERNA	
INSTRUCCIONES DE USO	SI
REPRESENTANTE AUTORIZADO	21.09.2020
ISO 13485	
ISO 9001	

INFORMACIÓN TÉCNICA DEL COMPONENTE

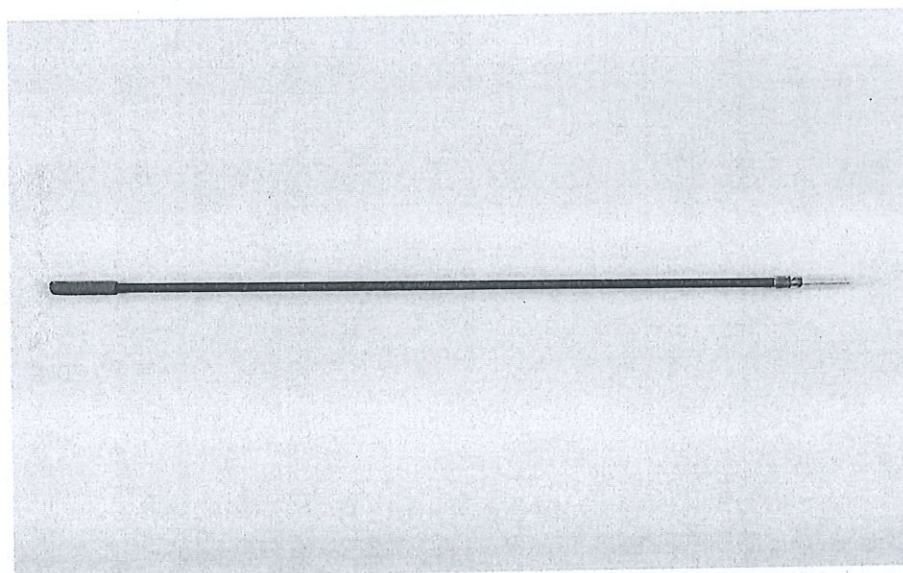

REFERENCIA	2323060-00
DESCRIPCIÓN COMPLETA	Gancho Monopolar Activación Manual 5mm/33cm.
DESCRIPCIÓN ABREVIADA	GANCHO MONOPOLAR ACTIV. MANUAL 5MM/33CM
PROVEEDOR	Unimax Medical Systems Inc.
FABRICANTE	Unimax Medical System Inc.
Nº DE FABRICANTE	FPL63305M(FPL633050)
USO RECOMENDADO	Para cauterizar tejido durante procedimientos laparoscópicos
CLASIFICACIÓN DE COMPONENTES (MDD)	IIb
PESO NETO	13,1
UNIDAD DE PESO	G
COMPOSICIÓN DEL MATERIAL	Acero inoxidable, TPE (elastómero termoplástico)
LIBRE DE LATEX	Componente libre de látex
PVC	NO
FTALATOS	NO
PIROGÉNICO	NO
ALUMINIUM POUCH	NO
POSIBILIDAD BOLSA EXTERNA	
INSTRUCCIONES DE USO	SI
REPRESENTANTE AUTORIZADO	22.01.2019
ISO 13485	09.01.2021
ISO 9001	

INFORMACIÓN TÉCNICA DEL COMPONENTE

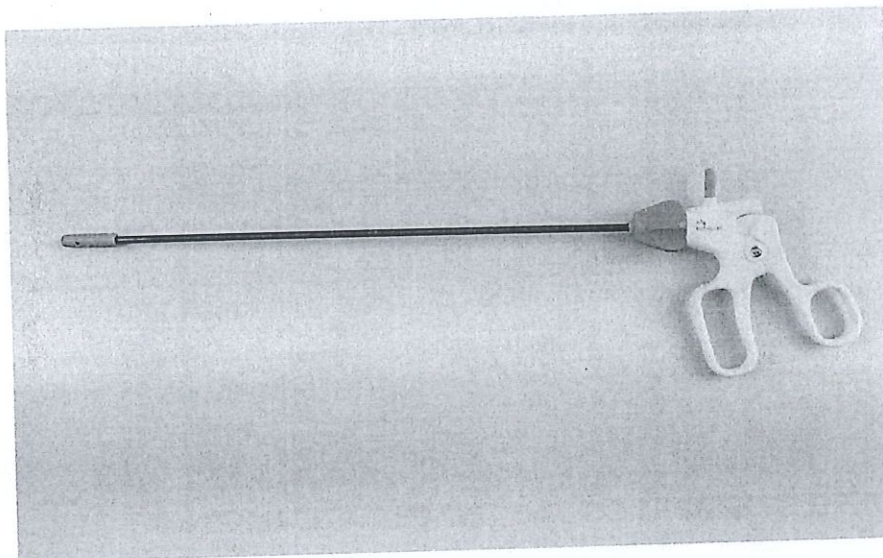

REFERENCIA	899216-02
DESCRIPCIÓN COMPLETA	Tijeras Monopolares Metzenbaum 5mm/33cm
DESCRIPCIÓN ABREVIADA	TIJERAS MONOPOLARES METZENBAUM 5MM/33CM
PROVEEDOR	Unimax Medical Systems Inc.
FABRICANTE	Unimax Medical System Inc.
Nº DE FABRICANTE	FMS53305Z
USO RECOMENDADO	Las tijeras monopolares son un instrumento estéril de uso en un solo paciente destinado a ser utilizado en procedimientos quirúrgicos mínimamente invasivos que requieren el uso de corte. La función secundaria es proporcionar una capacidad de electrocauterización monopolar para coagular el tejido.
CLASIFICACIÓN DE COMPONENTES (MDD)	IIb
PESO NETO	162
UNIDAD DE PESO	G
COMPOSICIÓN DEL MATERIAL	Acero inoxidable, poliamida
LIBRE DE LATEX	Componente libre de látex
PVC	NO
FTALATOS	NO
PIROGÉNICO	No testado
ALUMINIUM POUCH	NO
POSIBILIDAD BOLSA EXTERNA	
INSTRUCCIONES DE USO	SI
REPRESENTANTE AUTORIZADO	21.09.2020
ISO 13485	
ISO 9001	

INFORMACIÓN TÉCNICA DEL COMPONENTE

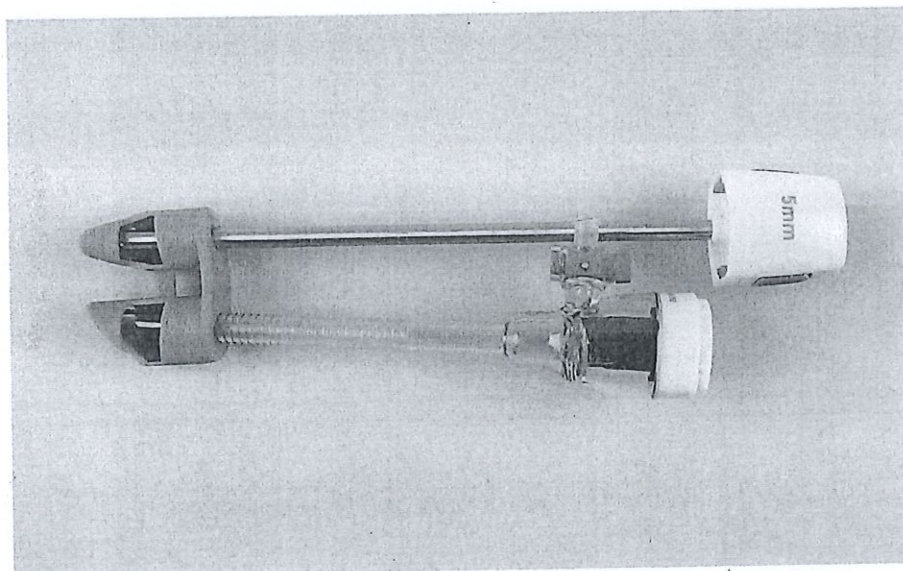

REFERENCIA	899317-02
DESCRIPCIÓN COMPLETA	Trócar óptico 5mmx100mm
DESCRIPCIÓN ABREVIADA	TROCAR OPTICO 5MMX100MM
PROVEEDOR	Unimax Medical Systems Inc.
FABRICANTE	Unimax Medical System Inc.
Nº DE FABRICANTE	FVT70510Z
USO RECOMENDADO	El trocar óptico es un dispositivo estéril de uso en un solo paciente. El trocar está diseñado para establecer un puerto de entrada para instrumentos endoscópicos durante procedimientos quirúrgicos mínimamente invasivos. la función secundaria es mantener el neumoperitoneo en el abdomen.
CLASIFICACIÓN DE COMPONENTES (MDD)	Ila
PESO NETO	103,333
UNIDAD DE PESO	G
COMPOSICIÓN DEL MATERIAL	Acero inoxidable, Policarbonato
LIBRE DE LATEX	Componente libre de látex
PVC	NO
FTALATOS	NO
PIROGÉNICO	No testado
ALUMINIUM POUCH	NO
POSIBILIDAD BOLSA EXTERNA	
INSTRUCCIONES DE USO	SI
REPRESENTANTE AUTORIZADO	21.09.2020
ISO 13485	
ISO 9001	

INFORMACIÓN TÉCNICA DEL COMPONENTE

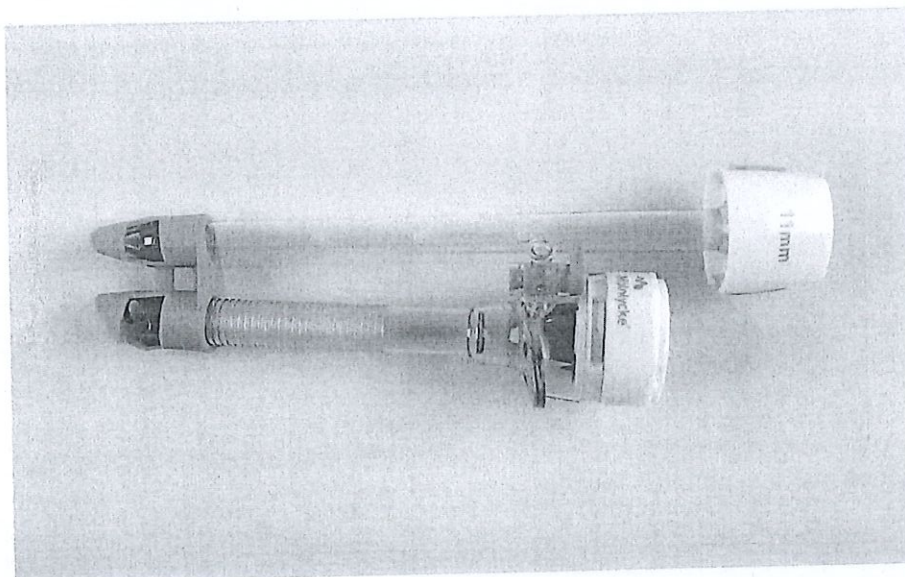

REFERENCIA	899318-03
DESCRIPCIÓN COMPLETA	Trocar óptico 11mm/100mm estrías
DESCRIPCIÓN ABREVIADA	TROCAR ÓPTICO ESTRÍAS 11/100MM
PROVEEDOR	Unimax Medical Systems Inc.
FABRICANTE	Unimax Medical System Inc.
Nº DE FABRICANTE	FVT71010Z
USO RECOMENDADO	El trocar óptico es un dispositivo estéril de uso en un solo paciente. El trocar está diseñado para establecer un puerto de entrada para instrumentos endoscópicos durante procedimientos quirúrgicos mínimamente invasivos. la función secundaria es mantener el neumoperitoneo en el abdomen.
CLASIFICACIÓN DE COMPONENTES (MDD)	Ila
PESO NETO	136,667
UNIDAD DE PESO	G
COMPOSICIÓN DEL MATERIAL	Acero inoxidable, Policarbonato
LIBRE DE LATEX	Componente libre de látex
PVC	NO
FTALATOS	NO
PIROGÉNICO	NO
ALUMINIUM POUCH	NO
POSIBILIDAD BOLSA EXTERNA	
INSTRUCCIONES DE USO	SI
REPRESENTANTE AUTORIZADO	22.12.2020
ISO 13485	
ISO 9001	

INFORMACIÓN TÉCNICA DEL COMPONENTE

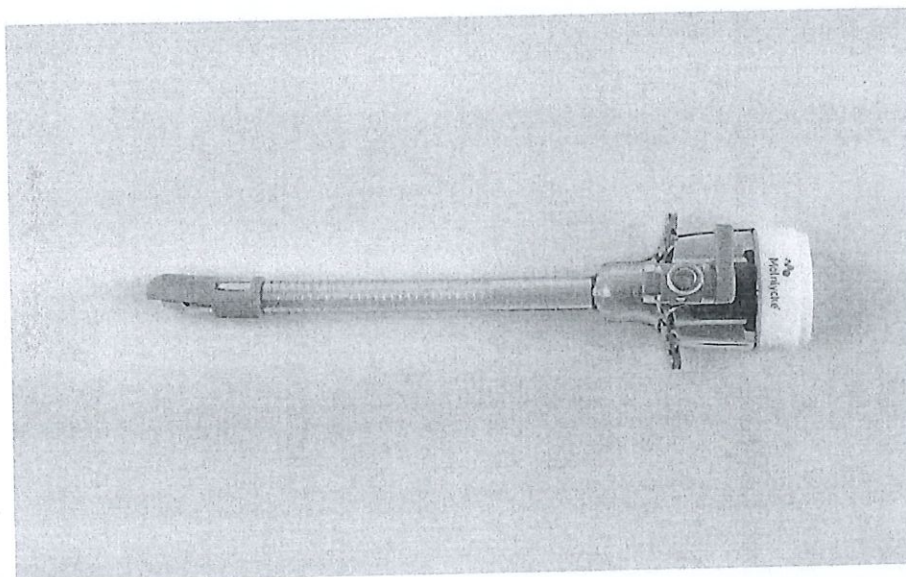

REFERENCIA	899321-02
DESCRIPCIÓN COMPLETA	Cánula Universal Trócar 5mm/100mm
DESCRIPCIÓN ABREVIADA	CÁNULA UNIVERSAL TRÓCAR 5MM/100MM
PROVEEDOR	Unimax Medical Systems Inc.
FABRICANTE	Unimax Medical System Inc.
Nº DE FABRICANTE	FTCD0510Z
USO RECOMENDADO	La serie de trocares tiene aplicación en una variedad de procedimientos endoscópicos para proporcionar un puerto de entrada para los instrumentos endoscópicos en la cavidad corporal del paciente.
CLASIFICACIÓN DE COMPONENTES (MDD)	Ila
PESO NETO	78,333
UNIDAD DE PESO	G
COMPOSICIÓN DEL MATERIAL	Acero inoxidable, Policarbonato
LIBRE DE LATEX	Componente libre de látex
PVC	NO
FTALATOS	NO
PIROGÉNICO	No testado
ALUMINIUM POUCH	NO
POSIBILIDAD BOLSA EXTERNA	
INSTRUCCIONES DE USO	NO
REPRESENTANTE AUTORIZADO	21.09.2020
ISO 13485	
ISO 9001	



INFORMACIÓN TÉCNICA DEL COMPONENTE

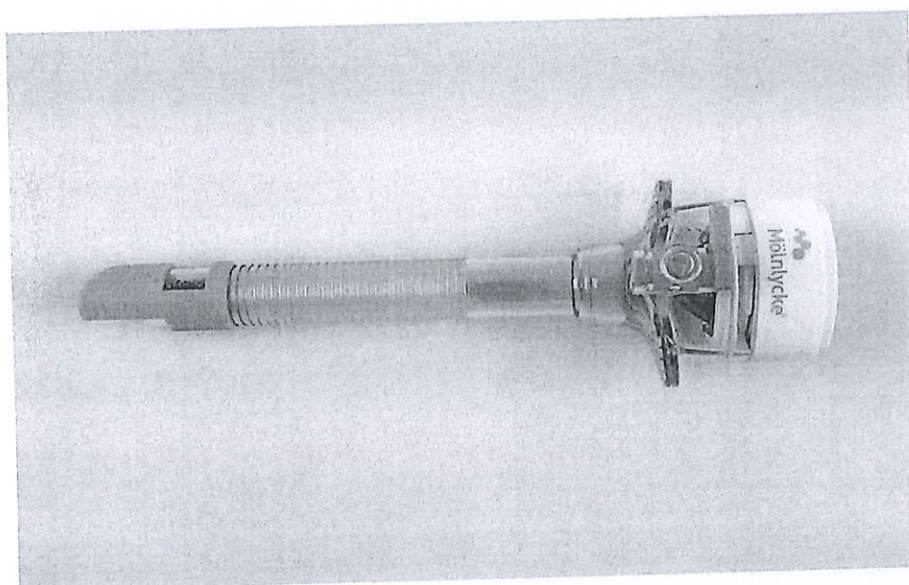

REFERENCIA	899322-04
DESCRIPCIÓN COMPLETA	Cánula Universal trócar 11mm/100mm
DESCRIPCIÓN ABREVIADA	CÁNULA TRÓCAR UNIVERSAL 11MM/100MM
PROVEEDOR	Unimax Medical Systems Inc.
FABRICANTE	Unimax Medical System Inc.
Nº DE FABRICANTE	FTCD1010Z
USO RECOMENDADO	La serie de trocares tiene aplicación en una variedad de procedimientos endoscópicos para proporcionar un puerto de entrada para los instrumentos endoscópicos en la cavidad corporal del paciente.
CLASIFICACIÓN DE COMPONENTES (MDD)	Ila
PESO NETO	96,667
UNIDAD DE PESO	G
COMPOSICIÓN DEL MATERIAL	Acero inoxidable, Policarbonato
LIBRE DE LÁTEX	Componente libre de látex
PVC	NO
FTALATOS	NO
PIROGÉNICO	NO
ALUMINIUM POUCH	NO
POSIBILIDAD BOLSA EXTERNA	
INSTRUCCIONES DE USO	NO
REPRESENTANTE AUTORIZADO	12.05.2022
ISO 13485	
ISO 9001	

INFORMACIÓN TÉCNICA DEL COMPONENTE

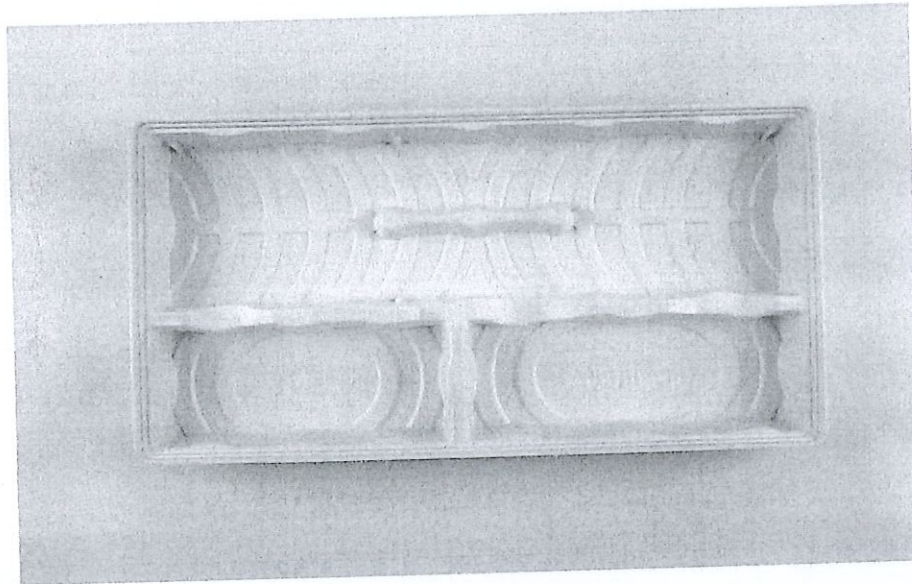

REFERENCIA	2326350-00
DESCRIPCIÓN COMPLETA	Bandeja Organizadora 3 compartimentos 55x30x6cm
DESCRIPCIÓN ABREVIADA	BANDEJA ORGANIZADORA 55X30X6CM
PROVEEDOR	Tridas s.r.o
FABRICANTE	Tridas s.r.o
Nº DE FABRICANTE	F-0218
USO RECOMENDADO	Bandeja moldeada de pasta de papel para colocación del instrumental
CLASIFICACIÓN DE COMPONENTES (MDD)	NON MEDICAL DEVICE
PESO NETO	197,1
UNIDAD DE PESO	G
COMPOSICIÓN DEL MATERIAL	Celulosa
LIBRE DE LATEX	Componente libre de látex
PVC	NO
FTALATOS	NO
PIROGÉNICO	DESCONOCIDO
ALUMINIUM POUCH	NO
POSIBILIDAD BOLSA EXTERNA	
INSTRUCCIONES DE USO	NO
REPRESENTANTE AUTORIZADO	02.08.2022
ISO 13485	
ISO 9001	13.09.2024



INFORMACIÓN TÉCNICA DEL COMPONENTE

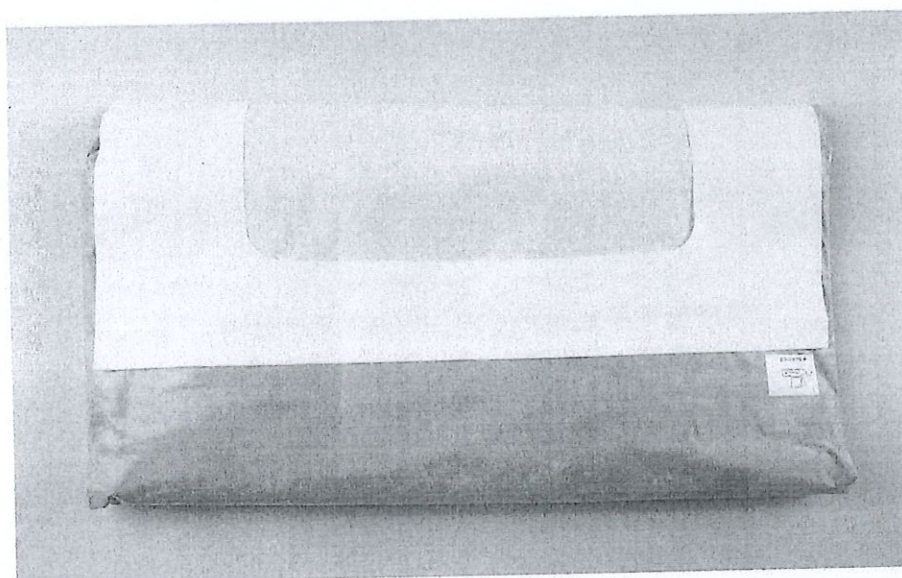

REFERENCIA	944205-07
DESCRIPCIÓN COMPLETA	Sábana Laparoscopia 250/175/270x260cm Reforzada c/bolsas laterales, perneras y pasatubos, abertura abdom. 25x30cm adhesiva elástica BARRIER FLEX
DESCRIPCIÓN ABREVIADA	SÁBANA DE LAPAROSCOPIA 175/250X295CM
PROVEEDOR	Mölnlycke Health Care (Thailand)
FABRICANTE	Mölnlycke Health Care
Nº DE FABRICANTE	944205
USO RECOMENDADO	Los paños quirúrgicos para pacientes se utilizan para cubrir al paciente y crear un campo estéril para una intervención quirúrgica
CLASIFICACIÓN DE COMPONENTES (MDD)	I
PESO NETO	755
UNIDAD DE PESO	G
COMPOSICIÓN DEL MATERIAL	Tejido sin tejer viscosa, film polietileno, polipropileno
LIBRE DE LATEX	Componente libre de látex
PVC	NO
FTALATOS	NO
PIROGÉNICO	DESCONOCIDO
ALUMINIUM POUCH	NO
POSIBILIDAD BOLSA EXTERNA	
INSTRUCCIONES DE USO	NO
REPRESENTANTE AUTORIZADO	30.11.2018
ISO 13485	27.11.2024
ISO 9001	27.11.2024

INFORMACIÓN TÉCNICA DEL COMPONENTE

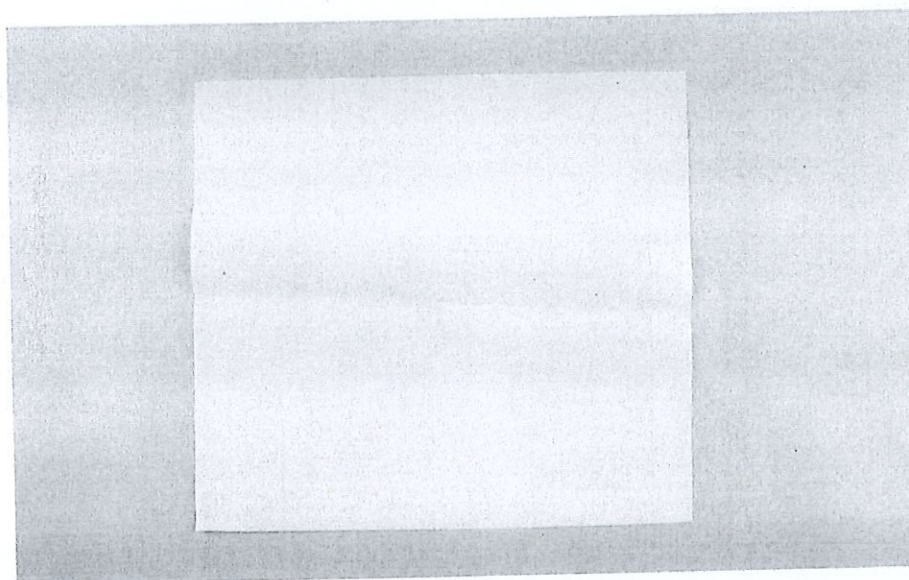

REFERENCIA	2325047-00
DESCRIPCIÓN COMPLETA	Papel crepé 60x60 cm 60gr/m2 blanco
DESCRIPCIÓN ABREVIADA	PAPEL CREPÉ 60X60 CM 60GR/M2 BLANCO
PROVEEDOR	STERIMED s.r.o.
FABRICANTE	STERIMED s.r.o.
Nº DE FABRICANTE	006360E
USO RECOMENDADO	protección sábana principal
CLASIFICACIÓN DE COMPONENTES (MDD)	NON MEDICAL DEVICE
PESO NETO	20,5
UNIDAD DE PESO	G
COMPOSICIÓN DEL MATERIAL	Celulosa
LIBRE DE LATEX	Componente libre de látex
PVC	NO
FTALATOS	NO
PIROGÉNICO	NO
ALUMINIUM POUCH	NO
POSIBILIDAD BOLSA EXTERNA	
INSTRUCCIONES DE USO	NO
REPRESENTANTE AUTORIZADO	
ISO 13485	08.07.2024
ISO 9001	



Declaration According to MDD
Article 12

Document ID: PD-533753 Rev: 02

Created by: Gayle Wood
Approved by: Karin Darle Olsson
Approval date: 2019-07-30
Project ID: 004735

Title: Mölnlycke Procedure Trays MDD Article 12 (former Class IIb trays)

Page 1(2)

We, Mölnlycke Health Care AB, Gamlestadvägen 3C, Box 13080, SE-402 52 Göteborg, Sweden being the assembler of the following declare that the procedure packs listed in the attached schedule are in conformity with the provisions of Article 12 in the Council Directive 93/42/EEC of 14 June 1993, as amended by 2007/47/EEC, concerning medical devices, the Medical Devices Act SFS 1993:584 and the Swedish Medical Product Agency regulations and guidelines: Medical Devices, LVFS 2003:11, as amended by LVFS 2009:18.

Trade Name: *Mölnlycke® Procedure Trays*

The mutual compatibility of each device within the Mölnlycke Health Care procedure packs has been verified in accordance with the relevant instructions for use provided by the manufacturer of each device and / or the approved indications for use of each device.

Where appropriate, the relevant instructions for use are provided.

Procedure packs are assembled in accordance with a documented quality management system and therefore, subject to internal controls and inspection prior to release that ensures the safety, quality and performance of the procedure pack.

Sterilisation after assembly:	<i>EIO, Ethylene Oxide</i>
CE certificate	<i>CE 01966</i>
Certificate issued by	<i>BSi (2797)</i>

For sterilised procedure packs, the sterilisation process is performed in accordance with the manufacturer(s)' instructions and follows the procedures of Annex V of 93/42/EEC.

For systems and procedure packs, the intervention of the notified body is limited to the aspects of the procedure relating to the obtaining of sterility.

Signed for and on behalf of Mölnlycke Health Care

Authorised Signatory:

Karin Darle Olsson

RA Excellence Manager

This document has been printed by the PRIME system.
The validity of this document cannot be guaranteed.

© Mölnlycke Health Care AB. This document is the property of Mölnlycke Health Care and must not be reproduced, disclosed to any third party or used in any unauthorised manner without written consent.



Declaration According to MDD
Article 12

Document ID: PD-533753 Rev: 02

Title: Mölnlycke Procedure Trays MDD Article 12 (former Class IIb trays)

Page 2(2)

Product reference	Product Name	Product Description / included devices	GMDN code
See products linked to this document in the ERP system.			

Product name, article number, manufacturer and notified body number for each device included in the system or procedure pack can be found in the BOM in the ERP system.

Signed for and on behalf of Mölnlycke Health Care

Authorised Signatory:

Karin Darle Olsson
RA Excellence Manager

2023/0375

Centro Solicitante: HOSPITEN SUR

PROPUESTA INCLUSION	
MOLINLYCKE	
COSTE	
UNIDAD	

OW 720822

PROVEEDOR

RFA PREST

SAP DENOMINACION

CREAR	PACK COLECTECTOMIA LAPAROSCOPICA C/TROCAR	97125407-01	1	311,95 €
-------	---	-------------	---	----------

PRECIOS SIN EL 3% DE IGIC

Amb.	ADESIAS	DKV	SANITAS	
Hosp.				

A rellenar por el centro, Marcar con una X si el Material Sanitario es NO facturable.

Ida. CAROL BAÑEZ PARIAS
Directora de Compras y Proveedor
Grupo Hospital
Purchasing and Projects Director
Hospital Group

El Centro Hospitalario se responsabilizará que dicho material sea facturado al paciente y/o Entidad Aseguradora Pública o Privada, con especial atención a pacientes de Entidades Aseguradoras las cuales requieran consentimiento y autorización previa antes de su uso o aplicación.

Si el paciente es asegurado de entidades quienes tienen acuerdos con proveedores, previamente la Dirección o Administración del Hospital deberá verificar las marcas y/o proveedores homologados por la Entidad.

En caso que el paciente pertenezca a Entidades Aseguradora Públicas o Privadas con quienes tengamos "Tarifa de Prestación Cerrada", antes de dar conformidad la Dirección del hospital deberá analizar el coste del material junto con la tarifa de prestación.

GRUPO: HG (Material Higiene y protección).
CLASE: HG06 (Cobertura quirúrgica).
CARACTERISTICAS: HG0607 (Otros set).

Informe y/o Gestión realizada por:
Gara Fernandez Hernandez

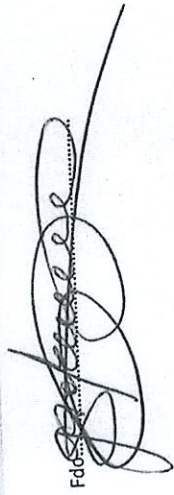
Fdo: 

VERIFICADO CONFORME
José Manuel Jorge Pérez.

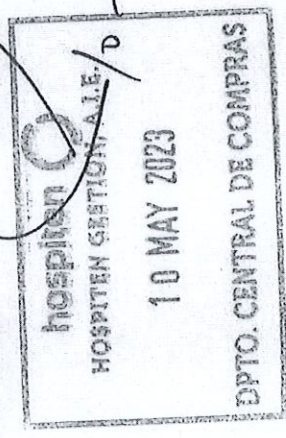
HOSPITEN GESTIONA LE / D
10 MAY 2023
DPTO. CENTRAL DE COMPRAS

JOSÉ

Gara Fernández Hernández

De: Gara Fernández Hernández
Enviado el: martes, 20 de febrero de 2024 11:06
Para: Lorenzo Galán
CC: Miguel Hernández González; Carmelo Salas; Jose Manuel Jorge Pérez
Asunto: RV: PACK COLECISTECTOMIA REF 97125407-01
Datos adjuntos: SOLICITUD AMPLIACION 720822 PACK COLECISTECTOMIA.xlsx

Buenos días

Informo que se ha procedido a la ampliación del siguiente material PACK COLECISTECTOMIA LAPAROSCOPIA C/TROCAR "ver Adjunto" solicitada en correo adjunto.

EL ALMACEN ES QUIROFANO Y 3BAD

Centro Solicitante:HOSPITEN BELLEVUE				PROPUESTA INCLUI
PROVEEDOR				MOLNLYCKE
SAP DENOMINACION				COSTE
				UNIDAD
720822	PACK COLECISTECTOMIA LAPAROSCOPIA C/TROCAR	9712504-01	1	311,
VIGENCIA TARIFA 31/12/2024				
PRECIOS SIN EL 3% DE IGIC				

El Centro Hospitalario se responsabilizará que dicho material sea facturado al paciente y/o Entidad Aseguradora Pública o Privada, con especial atención a pacientes de Entidades Aseguradoras las cuales requieran consentimiento y autorización previa antes de su uso o aplicación.

Si el paciente es asegurado de Entidades quienes tienen acuerdos con proveedores, previamente la Dirección o Administración del Hospital deberá verificar las marcas y/o proveedores homologados por la Entidad. En caso que el paciente pertenezca a Entidades Aseguradoras Públicas o Privadas con quienes tengamos "Tarifa de Prestación Cerrada", antes de dar conformidad la Dirección del Hospital deberá analizar el coste del material junto con la tarifa de prestación.

Saludos

De: Luisa Velasco Sanchez <luisa.velasco@hospiten.com>
Enviado el: martes, 20 de febrero de 2024 9:09
Para: Jose Manuel Jorge Pérez <josemanuel.jorge@hospiten.com>
CC: Miguel Hernández González <miguel.hernandez@hospiten.com>; Carmelo Salas <carmelo.salas@hospiten.com>; Gara Fernández Hernández <gara.fernandez@hospiten.com>
Asunto: RE: PACK COLECISTECTOMIA REF 97125407-01

Ok, un saludo

Luisa Velasco Sanchez
Directora Gerente Hospiten Bellevue - Tamaragua

 Antes de imprimir este mensaje, asegúrese de que es necesario.

De: Jose Manuel Jorge Pérez <josemanuel.jorge@hospiten.com>
Enviado el: lunes, 19 de febrero de 2024 19:06
Para: Luisa Velasco Sanchez <luisa.velasco@hospiten.com>
CC: Miguel Hernández González <miguel.hernandez@hospiten.com>; Carmelo Salas <carmelo.salas@hospiten.com>; Gara Fernández Hernández <gara.fernandez@hospiten.com>
Asunto: RV: PACK COLECISTECTOMIA REF 97125407-01

Buenas tardes Luisa,
Por favor, tenemos aún esta solicitud como pendiente en el Departamento, agradecería que nos indique si podemos ampliar el código Sap 720822 para Hospiten Bellevue en las mismas condiciones económicas que tenemos en Hospiten Sur.

Ruego su conformidad para proceder a la autorización por parte de este Departamento Central.

Muchas Gracias.!!

Saludos Cordiales

Responsable Fungibles y Prótesis.

Jose Manuel Jorge Pérez
Dpto. Gestión y Adjudicación de Compras / Purchasing Department

 Antes de imprimir este mensaje, asegúrese de que es necesario.

De: Gara Fernández Hernández <gara.fernandez@hospiten.com>
Enviado: martes, 10 de octubre de 2023 13:58
Para: Miguel Ángel Salanova Chilet <miguelangel.salanova@hospiten.com>
Cc: Tomás González <tomas.gonzalez@hospiten.com>; Miguel Hernández González <miguel.hernandez@hospiten.com>; Carmelo Salas <carmelo.salas@hospiten.com>; Jose Manuel Jorge Pérez <josemanuel.jorge@hospiten.com>
Asunto: RV: PACK COLECISTECTOMIA REF 97125407-01

Hola buenas tardes D. Miguel angel

Salvo error por mi parte no hemos recibido la conformidad a esta alta de material, solicitada por el servicio de quirófano, y nos figura en nuestro control como una gestión no finalizada

Quedamos a la espera de su conformidad o no conformidad para cerrar dicha gestión.

Saludos

Gara Fernández Hernández
Dpto. Gestión y Adjudicación de Compras / Purchasing Department

 Antes de imprimir este mensaje, asegúrese de que es necesario.

De: Gara Fernández Hernández <gara.fernandez@hospiten.com>
Enviado el: miércoles, 14 de junio de 2023 10:35
Para: Miguel Ángel Salanova Chilet <miguelangel.salanova@hospiten.com>
CC: Tomás González <tomas.gonzalez@hospiten.com>; Miguel Hernández González <miguel.hernandez@hospiten.com>; Carmelo Salas <carmelo.salas@hospiten.com>; Jose Manuel Jorge Pérez <josemanuel.jorge@hospiten.com>
Asunto: PACK COLECISTECTOMIA REF 97125407-01

Buenos días,

Adjunto solicitud por parte del Servicio de Cirugía general y Dr. Gonzalez junto estudio económico para la ampliación del material solicitado (PACK COLECISTECTOMIA LAPAROSCOPICA C/TROCAR) para su consideración y conformidad como responsable económico del Centro.

P.D. La Dirección del Centro Hospitalario dispondrá de 15 días para poder dar autorización a esta solicitud, de lo contrario esta Central entenderá que esta solicitud NO es de su afirmación. Posteriormente esta Central Corporativa procederá a la cancelación y/o desestimar dicha solicitud.

Detalle del material solicitado:

Centro Solicitante:HOSPITEN BELLEVUE				
PROVEEDOR				PROPUESTA INCLUSI
				MOLNLYCKE
				COSTE
SAP	DENOMINACION	RFA	PREST	UNIDAD
720822	PACK COLECISTECTOMIA LAPAROSCOPICA C/TROCAR	9712504-01	1	311,4
VIGENCIA TARIFA 31/12/2023				
PRECIOS SIN EL 3% DE IGIC				
Observaciones:				
El código sap 720822 debera de ser ampliado para Hospiten Bellevue				

Ruego su conformidad para proceder a la autorización por parte de la Dirección de Compras.

Muchas Gracias.!!

Saludos Cordiales

Gara Fernández Hernández
Dpto. Gestión y Adjudicación de Compras / Purchasing Department

 Antes de imprimir este mensaje, asegúrese de que es necesario.

De: Miguel Hernández González <miguel.hernandez@hospiten.com>

Enviado: viernes, 9 de junio de 2023 14:15

Para: Jose Manuel Jorge Pérez <josemanuel.jorge@hospiten.com>; Carmelo Salas <carmelo.salas@hospiten.com>

Asunto: PACT COLECISTECTOMIA REF 97125407-01

720822 PACK COLECISTECTOMIA LAPAROS C/TROCAR

Cuando usted buenamente pueda le agradecería que lo amplíes para 3bqu

Muchas gracias

Saludos

Miguel Hernández González
Dpto de Compras Hospiten Bellevue - Tamaragua

 Antes de imprimir este mensaje, asegúrese de que es necesario.